

Dossier di esempio per la domanda di certificazione MINERGIE P

settembre '15

Abitazione monofamiliare



DOCUMENTI PER OTTENERE LA CERTIFICAZIONE PROVVISORIA

1	Eventuale relazione tecnica	
1.1	Eventuale relazione tecnica	3
2	Richiesta	
2.1	Formulario di richiesta di certificazione	6
2.2	Formulario di verifica MINERGIE-P	9
3	Verifica secondo SIA 380/1	
3.1	Bilancio termico con portata d'aria standard e portata effettiva	18
4	Elementi opachi involucro	
4.1	Calcolo dei coefficienti U	28
4.2	Calcolo dei ponti termici	44
5	Elementi trasparenti involucro	
5.1	Calcolo dei coefficienti U e dell'orizzonte.....	52
5.2	Scheda tecnica dei serramenti.....	55
6	Piani edificio	
6.1	Piano dintorni con locazione edificio.....	59
6.2	Piante quotate ed in scala di ciascun piano con le dimensioni delle finestre (1:100).....	61
6.3	Superficie di riferimento energetico.....	66
6.4	Rappresentazione grafica delle superfici degli elementi considerati nel bilancio termico	71
6.5	Rappresentazione dello sviluppo lineare dei ponti termici	82
6.6	Sezioni edificio	88
7	Schemi impiantistica	
7.1	Schema impianto di riscaldamento	92
7.2	Scheda tecnica del generatore di calore.....	94
7.3	CLA della pompa di calore	96
7.4	Schema impianto di aerazione.....	98
7.5	Scheda tecnica dell'apparecchio di aerazione	102
8	Calcoli complementari	
8.1	Calcolo della protezione termica estiva.....	111
8.2	Calcolo g vetro e protezione solare	113
8.3	Calcolo consumi elettrici ausiliari (scheda tecnica pompa di circolazione).....	116
	(Solo per MINERGIE P / A)	
8.4	Schema concetto dell'ermeticità per Blower Door Test.....	120
	(Solo per MINERGIE P / A)	

1. Eventuale relazione tecnica

1.1 Eventuale relazione tecnica

PREMESSA

Il presente modello d'incarto ha come scopo presentare quali sono i documenti necessari all'ottenimento della certificazione provvisoria MINERGIE P. Viene inoltre fornito un supporto per la compilazione dei vari formulari presenti in una domanda di certificazione.

Questo caso studio analizza un'abitazione monofamiliare ubicata a Lamone. Si tratta di un edificio massiccio composto da due piani fuori terra e uno interrato.

Il requisito primario dell'involucro termico dell'edificio soddisfa i requisiti dello standard MINERGIE-P.

Gli impianti presenti sono:

- Riscaldamento: tramite pompa di calore aria/acqua (apparecchio Alpha Innotec LWC60)
- Acqua calda sanitaria: tramite pompa di calore aria/acqua (apparecchio Alpha Innotec LWC60)
- Ventilazione: aerazione controllata (apparecchio Zehnder ComfoAir 350)

È stato allestito un incarto d'esempio valido per lo standard MINERGIE P

I documenti necessari al raggiungimento di uno specifico standard sono segnalati puntualmente.

Il presente documento non tiene in considerazione la stesura di un incarto con certificazione MINERGIE-ECO.

2. Richiesta

- 2.1 Formulario di richiesta di certificazione
- 2.2 Formulario di verifica MINERGIE-P

2.1 **Formulario di richiesta di certificazione**

MINERGIE® Svizzera
Centro di certificazione Cantone Ticino
Campus Trevano
6952 Canobbio

Lamone, 03 aprile 2015

Richiesta di certificazione MINERGIE®-P Numero di progetto #43542X: Caso studio

Ingresso/edificio:
6814 Lamone

Contraenti

Organizzazione di certificazione:

MINERGIE Svizzera
Steinerstrasse 37, 3006 Bern
info@minergie.ch
031 350 40 60

**Richiedente (Progettista,
Creatore del progetto):**

Arch. Carlo Bianchi
Via alle aie 6, 6814 Lamone
testaccount@gmx.ch
000 000 00 00

Centro di certificazione competente per Minergie

Centro di certificazione:

MINERGIE® Svizzera
Campus Trevano, 6952 Canobbio
certificazione@minergie.ch
058 666 63 22

Altri partecipanti concordati con il richiedente:

Committenza:

Marco Rossi
Vela 8, 6900 Lugano
testaccount@outlook.ch
111 111 11 11

Consulente energetico

Ing. Andrea Verdi
Via Franscini, 6500 Bellinzona
testaccount@gmail.com
222 222 22 22

Indirizzo di fatturazione indicato dal richiedente:

Arch. Carlo Bianchi, via alle aie 6, 6814 Lamone

Tassa di certificazione ordinaria IVA esclusa: Fr. 2'300.-

La tassa di certificazione può variare a dipendenza dei singoli casi.

Il/la richiedente

- dichiara di aver preso atto del regolamento d'uso del marchio Minergie(-P/-A) e riconosce e accetta le disposizioni in esso contenute in merito a qualsiasi utilizzo del marchio Minergie
- è a conoscenza dell'attuale regolamento inerente gli emolumenti (allegato A del regolamento d'uso vigente) e riconosce l'obbligatorietà del pagamento degli importi dovuti, comprensivi degli emolumenti e delle eventuali prestazioni aggiuntive in base all'onere. Il richiedente riconosce in particolare che le modifiche di progetto sono vincolanti dal momento in cui vengono inoltrate al centro di certificazione e fungono da base per calcolare i conseguenti costi supplementari
- è consapevole del fatto che il richiedente è responsabile nei confronti dell'Associazione Minergie o del centro di certificazione (sulla base della legge di recupero crediti) dei pagamenti dovuti nel caso il destinatario della fattura si rifiuti di pagare
- è consapevole che il richiedente è responsabile dell'attuazione dei requisiti del marchio di qualità Minergie così come da richiesta di certificazione (inclusa la stesura del formulario di verifica online e l'inserimento dei dati di progetto nella piattaforma) ed è responsabile per il coinvolgimento nella richiesta di certificazione di persone terze
- ha l'obbligo di comunicare le modifiche energeticamente rilevanti apportate al progetto fornendo tutta la documentazione necessaria dopo aver superato con successo l'analisi dell'incarto provvisorio riceve il certificato provvisorio, a seguito della verifica definitiva con esito positivo dell'incarto ottiene il certificato definitivo e la targhetta
- è consapevole che fornire informazioni false durante la procedura di certificazione, in particolare utilizzare dati errati nel formulario di verifica e/o informazioni inesatte nel formulario di conferma d'avvenuta costruzione, può portare a sanzioni e altre azioni legali, tra cui l'avvio di un procedimento penale per falsificazione di documenti legali, tra cui l'avvio di un procedimento penale per falsificazione di documenti
- dichiara di acconsentire alla pubblicazione dei dati di base relativi all'oggetto in certificazione nella lista edifici dell'associazione Minergie
- dichiara di acconsentire alla pubblicazione di ulteriori informazioni sulla sua persona e sul progetto reperibili sul modulo di domanda e sul formulario di verifica. Il richiedente garantisce inoltre che i partecipanti indicati hanno acconsentito alla pubblicazione del loro nome e della loro funzione in relazione alla specifica certificazione. L'autorizzazione per la pubblicazione dei dati può essere revocata per iscritto in qualsiasi momento.

Si prega di inviare debitamente firmata e corredata dai seguenti documenti, elaborati in modo chiaro, al centro di certificazione competente.

Documenti da inviare obbligatoriamente:

- Formulario di verifica per la domanda Minergie
- Verifica SIA 380/1 con ricambio d'aria standard
- Verifica SIA 380/1 con ricambio d'aria effettivo
- Lista elementi costruttivi e calcolo dei coeff. U
- Calcolo dall'A_e e dell'involucro costruttivo
- Piani in scala 1:100 con riferimento agli elementi costruttivi, planimetria e piani di dettaglio
- Schema impianto riscaldamento e acqua calda
- Schema impianto d'aerazione e/o lista delle bocchette con le portate d'aria previste

Da inviare in funzione del progetto:

- Scheda tecnica apparecchio d'aerazione
- Scheda tecnica del generatore di calore
- Calcolo esterno per l'aerazione
- Calcolo esterno per la climatizzazione
- Foglio di calcolo "Energia per gli ausiliari"
- Protezione termica estiva (SIA 382/1)
- Giustificativo elettrodomestici e illuminazione
- Calcolo dell'energia grigia
- Altri documenti a seconda del progetto

Luogo, Data**Firma**

Richiedente: arch. Carlo Bianchi

La committenza con la sua firma prende atto della richiesta di certificazione del summenzionato oggetto.

Committente: Marco Rossi

2.2 **Formulario di verifica MINERGIE-P**

Formulario di verifica per la domanda MINERGIE - P

A1 **Dati relativi al progetto:** (Designazione dell'oggetto, luogo definitivo dell'oggetto con via, numero, NAP, località)

Oggetto: <u>Caso Studio Minergie P</u>
Via / N°: _____
NAP: <u>6814</u> Località: <u>Lamone</u> Cantone: <u>Ticino</u> ▼

A2 **Dati relativi all'edificio:**

	Zona 1	Zona 2	Zona 3	Zona 4
Categoria di edificio	Abit. monof.			

A3 A_E totale per: Utilizzo semplice < 500 m²

A4 numero unità d'abitazione 1 Riduzione per case gemelle, case a schiera

A5 **Indicazioni righe 5-7 necessarie solo per un utilizzo multiplo:**

Nome del tipo di edificio: _____

A6

A7 **Stazione meteo:** Lugano

A8 **Allegati alla domanda per l'attribuzione del certificato:** Stampa della rubrica 'Domanda', 'Dati', 'Estate', 'Aerazione', 'Produzione', 'Verifica'. Altri allegati necessari sono menzionati nella rubrica 'Verifica'.

A9 MINERGIE-ECO: è stata inoltrata o è previsto l'inoltro di una verifica per MINERGIE-ECO?	No
RIC: annunciato o retribuito mediante la RIC	No

Progetto:

Caso Studio Minergie P

6814 Lamone

E1 Numero di zone 1

E2 **Dati relativi all'edificio** Situazione **337** m s.l.m. Stazione met: **Lugano**

(da riprendere dal calcolo del fabbisogno termico per il riscaldamento secondo SIA 380/1 con ricambio d'aria standard).

E3 Zona			1	2	3	4	Totale
E4 Categoria di edificio			Abit. monof.				(media)
E5 Con acqua calda?			Si				
E7 Sup. di rif. Energetico	A _E	m2	222.6				223
E8 Rapporto di forma	A _{th} /A _E	-	2.24				2.24
E9 Edificio costruito dopo il 2000			Si				
E10 Distribuzione di calore			a pavimento				
E11 Benessere termico estivo			soddisfatto				
E12 Fabb. riscaldam. con ric. aria standard	Q _h	MJ/m2	83				83
E13							

Impianti aerazione e climatizzazione

1)

(inserire portata aria esterna termica determinante nel calcolo fabbisogno termico per il risc. (SIA 380/1) come da valore alla riga E28).

Dati generali sull'aerazione			Zona	1	2	3	4	Totale
E15 Piccoli impianti con valori standard				No				
E16 Tipo standard impianto d'aerazione				Aeraz.+RC				
E17 Numero locali con immissione				5				
E19 Scambiatore di calore per il recupero				controcorrente				
E20 Azionamento ventilatori con motore				cont.(DC/EC)				
E22 Portata volumetrica nominale d'aria		m3/h		190				
Calcolo esterno, p.es. tramite Tool SIA TEC 382								
E23 Previsi raffreddamento o umidificazione?				Nessuno				
E24 Portata d'aria esterna termica det.	V'	m3/h						
E25 Fabb. el. aeraz. + protezione antigelo	Q _{e,v}	kWh						
E26 Fabb. el. raffr. + umidificazione	Q _{e,c}	kWh						
E27 Fabb. el. umid./ausiliari	Q _{e,u}	kWh		155				155
Q_h con la portata d'aria esterna termicamente determinante effettiva								
E28 Portata aria est. termica determinante	V'/A _E	m3/hm2		0.41				0.41
E29 Fabb. termico risc. con imp. aerazione	Q _{h,corr}	MJ/m2		63				63

Requisiti supplementari

	autocertificazione	Requisiti soddisfatti?	Requisito	Val. oggetto
E30 Elettrodomestici	Elettrodomestici con il marchio A	<input checked="" type="checkbox"/> si <input type="checkbox"/> no		
E31		<input type="checkbox"/> si <input type="checkbox"/> no		
E32		<input type="checkbox"/> si <input type="checkbox"/> no		
E33		<input type="checkbox"/> si <input type="checkbox"/> no		
E34		<input type="checkbox"/> si <input type="checkbox"/> no		
E35		<input type="checkbox"/> si <input type="checkbox"/> no		
E36		<input type="checkbox"/> si <input type="checkbox"/> no		
E37 Impermeabilità all'aria dell'involucro	Ermeticità all'aria n50,st < 0.6 1/h	<input checked="" type="checkbox"/> si <input type="checkbox"/> no	0.6 1/h	

Protezione termica estiva secondo standard MINERGIE

Caso Studio Minergie P

6814 Lamone

La verifica della protezione termica estiva, si basa sull'auto-dichiarazione del richiedente. Il centro di certificazione MINERGIE, nell'ambito della certificazione o durante le verifiche a campione, può richiedere ulteriori documenti di dettaglio. La quota di vetro si riferisce sempre alla superficie della facciata e NON alla AE. Le superfici vetrate sono inferiori alle superfici delle finestre (pari alla parte di telaio).

Variante 1: valutazione globale di casi standard per le categorie d'edificio abitazioni, amministrazioni (uffici singoli e non), sale riunioni e depositi (senza raffreddamento).

La valutazione globale vale per le zone nei cui locali sono rispettate le seguenti condizioni:					
S1	- nessun lucernario o finestre per tetti con superfici vetrate > 0.5 m2				
S2	- schermatura solare esterna mobile tramite tapparella o lamella; (MINERGIE®-Modulo per protezioni solari)				
S3	- raffreddamento notturno tramite finestre;				
S4	- carichi interni non superiori ai valori standard secondo quaderno tecnico SIA 2024				
		1	2	3	4
Nella zona, i locali soddisfano i criteri?					
S10	Schermatura solare esterna mobile. Se "altro" specificare qui:	lamella			
S11	Locale (abitazione mono- e plurifamiliari) con soletta in calcestruzzo libera oltre l'80%: - 1 facciata e percentuale di vetro < 70 %	Si			
S12	Locale (abitazione mono- e plurifamiliari) con soletta in calcestruzzo libera oltre l'80%: - camere ad angolo e percentuale di vetro per facciata < 50 %	No			
S13	Locale (abitazione mono- e plurifamiliari) con 1 facciata o locale ad angolo: - soletta in legno e betoncino con minimo 6 cm di spessore o anidrite con 5 cm di spessore; - percentuale di vetro <40%	n.a.			
S14	Abitazioni (mono- e plurifamiliari) con 1 facciata e con locale orientato a sud: - ombreggiamento mediante balcone con minimo 1 m di profondità; - soletta in calcestruzzo libera oltre l'80% o betoncino con min. 6 cm di spessore o anidrite con 5 cm di spessore; - percentuale di vetro < 100%	n.a.			
S15	Locale Uffici singoli e non e sale riunioni con 1 facciata: - soletta in calcestruzzo con almeno l'80% di superficie libera; - percentuale di vetro < 50% e regolazione automatica della schermatura solare	n.a.			
S16	Locale Uffici singoli e non e sale riunioni quale locale ad angolo: - soletta in calcestruzzo con almeno l'80% di superficie libera; - percentuale di vetro < 35% e regolazione automatica della schermatura solare	n.a.			
S17	Magazzino con bassi carichi di calore interni	n.a.			
"n.a.": non applicabile. Un locale di questo tipo non esiste "si": un locale di questo tipo esiste e tutti i criteri sono soddisfatti "no": un locale di questo tipo esiste, ma i criteri non sono soddisfatti (p.es. quota vetrata troppo elevata)					

Variante 2: verifica esterna dei criteri secondo SIA 382/1 (senza raffreddamento) "allegare for. Prot. termica estiva"

Il rispetto di questi criteri viene descritto e documentato negli allegati

SIA 382/1 cifra	Zona	1	2	3	4
S21	2.1.3	I requisiti per la protezione termica sono soddisfatti	Si		
S28	Osservazioni sulla verifica esterna (genere, allegati, p.es. criteri di scelta secondo la guida all'uso):				

Variante 3: calcolo tramite Tool SIA TEC 382

Zona	1	2	3	4	
S31	Le temperature estive dell'aria interna sono calcolate tramite SIA 382/1, cifra 4.4.4. La curva dei valori limite non viene oltrepassata per più di 100 h senza raffreddamento				
S32	La zona è climatizzata e il fabbisogno energetico è stato calcolato. Nei locali non si riscontrano temperature estive elevate.				
Secondo quanto dichiarato, le esigenze per la protezione termica estiva sono soddisfatte		Si	No	No	No

Progetto:

Caso Studio Minergie P
6814 Lamone

L1	Dettagli per zona 1	Categoria di edificio:	Abitazione monofamiliare		
L2	Sistema d'aerazione	Ventilazione controllata con RC			
L3	Portata d'aria esterna	N. di stanze con immissione d'aria	n		5
L4		Valore standard	V	m ³ /h	150
		Valore previsto			190
Perdita di pressione					
Punti di valutazione per una perdita di carico contenuta:					
L5	- velocità dell'aria nelle condotte max. 2.5 m/s			1 punti qui riportati sono soddisfatti?	
	- nessun filtro nelle bocchette d'aspirazione dell'aria			2 punti non sono stati rispettati	
	- nessuna armatura con perdita di carico superiore a 30 Pa (p.es. regolatore di portata volumetrica)				
	- solo 1 filtro nell'immissione d'aria (non contemporaneamente filtro grezzo e fine)				
	- nessuna batteria di riscaldam. dell'aria				
	- Perdita di carico scambiatore geotermico max. 10 Pa				
L6	Guadagno di calore scambiatore di calore geotermico				1
La protezione contro il ghiaccio deve essere garantita Compilare la casella E25					
L7	Apparecchio d'aerazione	Marca e tipo	Zehnder ComfoAir 350		
L8		Recupero mediante	Scambiatore termico controcorrente		
L9		Azionamento ventilatore mediante	Motore a corrente continua / EC		
L10		Sistema di gestione	a uno stadio		
L11	Rendimento RC	Valore standard	η	%	70
	apparecchio di aerazione certificato?	Valore previsto			
L12	Potenza elettrica di tutti i ventilatori	Valore standard	P _e	W	78
		Valore previsto			
L13	Valori per SIA 380/1	Portata aria esterna term. determinante	V/A _E	m ³ /m ² h	0.41
L14	Verifica Minergie-P	Fabbisogno corrente impianto d'aerazione	Q _e	kWh/m ²	3.1

L1	Dettagli per zona 2	Categoria di edificio:			
L2	Sistema d'aerazione				
L3	Portata d'aria esterna	Valore standard	V	m ³ /h	
L4		Valore previsto			
Perdita di pressione					
L5				1 punti qui riportati sono soddisfatti?	
L6	Guadagno di calore scambiatore di calore geotermico				1
La protezione contro il ghiaccio deve essere garantita Compilare la casella E25					
L7	Apparecchio d'aerazione	Marca e tipo			
L8		Recupero mediante			
L9		Azionamento ventilatore mediante			
L10		Sistema di gestione			
L11		Valore standard			
	apparecchio di aerazione certificato?	Valore previsto			
L12	Potenza elettrica di tutti i ventilatori	Valore standard	P _e	W	
		Valore previsto			
L13	Valori per SIA 380/1	Portata aria esterna term. determinante	V/A _E	m ³ /m ² h	
L14	Verifica Minergie-P	Fabbisogno corrente impianto d'aerazione	Q _e	kWh/m ²	

Progetto:

Caso Studio Minergie P
6814 Lamone

L1	Dettagli per zona 3	Categoria di edificio:			
L2	Sistema d'aerazione				
L3	Portata d'aria esterna		V	m ³ /h	
L4		Valore standard			
L4		Valore previsto			
L5	Perdita di pressione	I punti qui riportati sono soddisfatti?			
L6	Guadagno di calore scambiatore di calore geotermico				1
La protezione contro il ghiaccio deve essere garantita Compilare la casella E25					
L7	Apparecchio d'aerazione	Marca e tipo			
L8		Recupero mediante			
L9		Azionamento ventilatore mediante			
L10		Sistema di gestione			
L11		Valore standard			
L11	apparecchio di aerazione certificato?				
L12	Potenza elettrica di tutti i ventilatori	Valore standard	P _e	W	
L12		Valore previsto			
L13	Valori per SIA 380/1	Portata aria esterna term. determinante	V/A _E	m ³ /m ² h	
L14	Verifica Minergie-P	Fabbisogno corrente impianto d'aerazione	Q _e	kWh/m ²	

L1	Dettagli per zona 4	Categoria di edificio:			
L2	Sistema d'aerazione				
L3	Portata d'aria esterna		V	m ³ /h	
L4		Valore standard			
L4		Valore previsto			
L5	Perdita di pressione	I punti qui riportati sono soddisfatti?			
L6	Guadagno di calore scambiatore di calore geotermico				1
La protezione contro il ghiaccio deve essere garantita Compilare la casella E25					
L7	Apparecchio d'aerazione	Marca e tipo			
L8		Recupero mediante			
L9		Azionamento ventilatore mediante			
L10		Sistema di gestione			
L11		Valore standard			
L11	apparecchio di aerazione certificato?				
L12	Potenza elettrica di tutti i ventilatori	Valore standard	P _e	W	
L12		Valore previsto			
L13	Valori per SIA 380/1	Portata aria esterna term. determinante	V/A _E	m ³ /m ² h	
L14	Verifica Minergie-P	Fabbisogno corrente impianto d'aerazione	Q _e	kWh/m ²	

Progetto:

MINERGIE, versione 2015, da utilizzare fino al 31.12. 2015 al più tardi

Caso Studio Minergie P

Dati edificio, aerazione e valore limite:			1	2	3	4	Tot/media
N1	Stazione meteo. + utilizzi	Lugano	Abit. monof.				
N2	Nuovo / trasformazione		nuova costr.				
N3	A _E	m2	222.6				222.6
N4	Q _h -MP con ricambio aria standard	kWh/m2	23.1				23.1
N5	Q _{AC} fabbisogno termico AC	kWh/m2	13.9				13.9
N6	Portata aria est. termica determ.	m3/m2h	0.41				0.41
N7	Fabb. term. per riscaldam. Q _h ,eff	kWh/m2	17.5				17.5
N8	Tipo impianto d'aerazione		Aeraz.+RC				
N9	Distribuzione di calore		a pavimento				
N10	Fabbisogno el. imp. aerazione	kWh/m2	3.06				3.06
N11	Elettr. accessori / refrigerazione	kWh/m2	0.7				0.7
N12	Valore limite	kWh/m2	30.0				30.0
N13							
N14	Valore limite determinante	kWh/m2	30.0				30.0

Produzione di calore: (riscaldamento + acqua calda)		η o COP	Ponde- razione	Tasso di copertura		Fabb. fin. energia ponderato		Fabb. term. kWh/m ²
				Riscaldamento	Acqua calda	Corrente kWh/m ²	altro kWh/m ²	
N15	Pompa di calore ad aria, riscaldamento	3.29	2	100.0%		10.6		17.5
N16	Pompa di calore ad aria, acqua calda	3.12	2		100.0%	8.9		13.9
N17								
N18								
N19								
N20	Fabbisogno el. imp. aerazione		2			6.1		
N21	Elettrico per consumi accessori e climat.		2			1.4		
N22	Totale:			100%	100%	27.0		31.4

Rispetto dei valori limite:		Requisito	Valore calcolato	soddisfa?
N23	Requisito primario involucro dell'edificio	24.1 kWh/m2	23.1 kWh/m2	Si
N24	Valore limite indice MINERGIE - P	30.0 kWh/m2	27.0 kWh/m2	Si
N25	Benessere termico estivo			Si
N26				

Requisiti supplementari		soddisfatti?	
N27	Elettrodomestici	Si	<input checked="" type="checkbox"/> Verifica allegata (apporre visto a ciò che corrisponde)
N28			<input type="checkbox"/> Se disponibili dati tecnici degli elettrodomestici
N29			<input type="checkbox"/>
N30			<input type="checkbox"/>
N31			<input type="checkbox"/>
N32			<input type="checkbox"/>
N33			<input type="checkbox"/>
N34	Impermeabilità all'aria dell'involucro	Si	<input type="checkbox"/> Ermeticità all'aria - Protocollo con valori di verifica

Allegati secondo 'Promemoria per i richiedenti' vedi www.minergie.ch		
N35	<input type="checkbox"/>	<input type="checkbox"/>
N36	<input type="checkbox"/>	<input type="checkbox"/>
N37	<input type="checkbox"/>	<input type="checkbox"/>
N38	<input type="checkbox"/>	<input type="checkbox"/>
N39	<input type="checkbox"/>	<input type="checkbox"/>
N40	<input type="checkbox"/>	<input type="checkbox"/>
N41	<input type="checkbox"/>	<input type="checkbox"/>

3. Verifica secondo SIA 380/1

3.1 Bilancio termico con portata d'aria standard e portata effettiva

3.1 Bilancio termico con portata d'aria standard e portata effettiva

Progetto: *Caso studio*

N° del dossier: #43542X

Luogo: Lamone

Comune

CAP: 6814

Committente: Marco Rossi**Event. rappresentante del committente:****Indirizzo:** Vela 8, 6900 Lugano**Tel:** 111 111 11 11**Fax:****E-mail:** testaccount@outlook.ch**Autore del progetto:** Arch. Carlo Bianchi**Collaboratore resp. del dossier:****Indirizzo:** Via alle aie 6, 6814 Lamone**Tel:** 000 000 00 00**Fax:****E-mail:** testaccount@gmx.ch**Autore del giustificativo termico:** Ing. Andrea Verdi**Collaboratore resp. del dossier:****Indirizzo:** Via Franscini, 6500 Bellinzona**Tel:** 222 222 22 22**Fax:****E-mail:** testaccount@gmail.comTipo di costruzioni: Edificio nuovo Trasformazione Ampliamento Cambiamento di dest.

Verifica secondo lo standard Minergie®

Esigenze secondo: SIA 380/1 (ed. 2009) Edificio nuovo

Cantone: Ticino

Stazione meteorologica: Lugano

Ref: SIA 2028

Superficie di riferimento energetico (SRE) Ae : 222.6 m²Rapporto di forma A_{th}/A_E : 2.24

Ombreggiamento della facciata con superficie maggiore di finestre

Fs : 0.44

Lunghezza totale dei ponti termici lineari:

l : 146 m

Edificio con riscaldamento a pavimento **si**Temperatura di dimensionamento: $\Theta_{h, max}$: 38.4 °C

Suppl. per regolazione non ideale

 $\Delta\Theta_{i,g}$: 0 °C

Sistema: Temperatura per locale

Portata d'aria esterna termicamente determinante (V_{th}/Ae):0.41 m³/m²h

Esigenza primaria dell'involucro MINERGIE®

Minergie P

Valore limite del fabbisogno termico:

86.1 MJ/m² Q_{h,li.MeP}Fabbisogno termico di riscaldamento Q_h:83 MJ/m²

Esigenza:

rispettateFabbisogno di calore per il riscaldamento Q_{h,eff} :63 MJ/m²Bisogni specifici di potenza termica q_h:9.16 W/m²

L'autore del progetto _____

Data: _____

L'autore del rapporto: _____

Data: _____

0. Bilancio termico secondo MINERGIE®

Zona riscaldata	Q_T [MJ/m ²]	Q_V [MJ/m ²]	Q_i [MJ/m ²]	Q_s [MJ/m ²]	η_g	$Q_{h,eff}$ [MJ/m ²]	Limite Minergie®	Q_{ww} [MJ/m ²]	V [m ³ /(h.m ²)]
Abitazione	132.9	31.9	74.4	108.1	0.8	62.9	86.1	50	0.4
Totale	132.9	31.9	74.4	108.1	---	62.9	86.1	50	

0.1 Dati meteorologici (MINERGIE-P®)

	Clima A	Clima B
Ta min	0 [°C]	0 [°C]
I nord	0 [W/m ²]	0 [W/m ²]
I est	0 [W/m ²]	0 [W/m ²]
I ovest	0 [W/m ²]	0 [W/m ²]
I sud	0 [W/m ²]	0 [W/m ²]
I orr	0 [W/m ²]	0 [W/m ²]

Zona riscaldata	Volumenstrom [m ³ /m ² h]		Temp. A [°C]	qh-MP A [W/m ²]	Temp. B [°C]	qh-MP B [W/m ²]
	V _{th,eff}	V _{th,MP}				
Abitazione	0.27	0.41	-0.8	9.2	-0.8	9.16

1.a Superficie di riferimento energetico, volume netto e valori limite/mirati

Zona riscaldata	Destinazione	A_E [m ²]	A_{th}/A_E	Vol. net [m ³]	$Q_{h,ii}$ [MJ/m ²]	Tipo*
Abitazione	Abitazione unifamiliare	222.6	2.242	516.8	143.5	A1
	Totale	222.6	2.242	516.8	143.5	

Correzione del H_{ij} in funzione della temperatura media annuale θ_{ea} :

-31.9 %

A1: Edificio nuovo

A2: Trasformazione

A3: Ampliamento in un edificio esistente

A4: Cambiamento di dest.

1.b Altezza piano e superficie suolo per zona

1.b.1 Abitazione

	Altezza piano [m]	A_E [m ²]	Vol. Brutto [m ³]
Piano primo	2.9	103.4	299.9
Piano terreno	2.74	85.2	233.4
Piano cantina	3.32	34	112.7
	Totale	222.6	646

2. Superficie dell'involucro

2.1 Abitazione

Superfici in m ²	Verso est.	verso non riscaldato		Contro il terreno		Adiacente riscal.	Superfici totali	
		senza fattore di riduzione	con fattore di riduzione	senza fattore di riduzione	con fattore di riduzione		senza fattore di riduzione	con fattore di riduzione
Pavimento	18.8	0.0	0.0	84.6	63.4	0.0	103.4	82.2
Facciate	240.4	21.3	17.0	78.4	55.8	0.0	340.1	313.2
Tetto, soffitto	103.4	0.0	0.0	0.0	0.0	0.0	103.4	103.4
Totale	362.6	21.3	17.0	163.0	119.2	0.0	546.9	498.9

Rapporto tra superfici $A_{th}/A_E =$

2.242

3. Distribuzione dei elementi dell'involucro e fattore di riduzione dovuti all'effetto delle ombre permanenti

3.1 Abitazione

3. Distribuzione dei elementi dell'involucro e fattore di riduzione dovuti all'effetto delle ombre permanenti

Superficie degli elementi m ²	Tetto, soffitto	facciate								pavimento	totale
		Nord	NE	Est	SE	Sud	SO	Ovest	NO		
opachi	103.4	63.7	0.0	100.4	0.0	47.3	0.0	87.1	0.0	103.4	505.3
translucidi e porte	0.0	1.3	0.0	4.2	0.0	17.7	0.0	18.4	0.0	0.0	41.6
totale	103.4	65.0	0.0	104.6	0.0	65.0	0.0	105.5	0.0	103.4	546.9
rap. superf. totale degli elem. transl. e delle porte/superf. involucro	0.00	0.02	0.00	0.04	0.00	0.27	0.00	0.17	0.00	0.00	0.08
Fattore di riduzione Fs dovuto agli ombreggiamenti permanenti.											
F _{s1} (orizzonte)	0.00	0.95	0.00	0.95	0.00	0.99	0.00	0.89	0.00	----	---
F _{s2} (strapiombo)	0.00	0.88	0.00	0.84	0.00	0.45	0.00	0.93	0.00	----	---
F _{s3} (schermi laterali)	0.00	0.99	0.00	0.94	0.00	0.99	0.00	0.97	0.00	----	---
F _s (F _{s1} .F _{s2} .F _{s3})	1.00	0.82	1.00	0.75	1.00	0.44	1.00	0.81	1.00	----	---

Rapporto superf. tot. degli elem. translucidi e delle porte/Ae:

18.69 %

4. Elementi dell'involucro

4.1 Elementi dell'involucro piani

n°	designazione	Cod.	N Elem.	Isol. [cm]	inclin. [°]	orient. [°]	U [W/m ² K]	b [-]	A [m ²]	Nb.U.b.A [W/K]	Perd. [MJ/m ²]
1	Abitazione										0
2	TET	A1	1	30.00	0		0.14	1.00	103.4	14.4	15
3	PAV1	C2	1	24.00	0		0.18	0.73	40.3	5.4	6
4	PAV1.1	C4	1	24.00	0		0.19	0.73	20.3	2.8	4
5	PAV2	C1	1	24.00	0		0.00	0.80	0.0		0
6	PAV2.1	C3	1	24.00	0		0.19	0.80	24.1	3.7	8
7	PAV3	C1	1	24.00	0		0.00	1.00	0.0		0
8	PAV3.1	C3	1	24.00	0		0.12	1.00	18.8	2.3	3
9	PAE1	B1	1	22.00	90	E	0.12	1.00	76.6	9.3	10
10	F1	D1	2		90	E	0.94	1.00	0.5	.9	1
11	F2	D1	1		90	E	0.91	1.00	1.2	1.1	1
12	Por		1	cat	90	E	1.60	1.00	2.0	3.2	3
13	C1	B5	2	10.00	90	E	0.28	1.00	0.1	.1	0
14	C2	B5	1	10.00	90	E	0.28	1.00	0.7	.2	0
15	PAE3	B2	1	14.00	90	E	0.22	0.69	22.8	3.4	4
16	PAE1.1	B1	1	22.00	90	S	0.12	1.00	25.6	3.1	3
17	F3	D1	1		90	S	0.82	1.00	2.5	2	2
18	F4	D1	1		90	S	0.74	1.00	13.4	9.9	10
19	C3	B5	1	10.00	90	S	0.28	1.00	0.6	.2	0

4. Elementi dell'involucro

4.1 Elementi dell'involucro piani

n°	designazione	Cod.	N Elem.	Isol. [cm]	inclin. [°]	orient. [°]	U [W/m²K]	b [-]	A [m²]	Nb.U.b.A [W/K]	Perd. [MJ/m²]
20	C4	B5	1	10.00	90	S	0.28	1.00	1.7	.5	1
21	PAE1.2	B1	1	22.00	90	O	0.12	1.00	60.8	7.4	8
22	F5	D1	1		90	O	0.82	1.00	8.3	6.8	7
23	F6	D1	1		90	O	0.81	1.00	1.9	1.6	2
24	F7	D1	1		90	O	0.73	1.00	7.3	5.4	6
25	C5	B5	1	10.00	90	O	0.28	1.00	1.9	.5	1
26	C6	B5	1	10.00	90	O	0.28	1.00	0.7	.2	0
27	C7	B5	1	10.00	90	O	0.28	1.00	0.9	.3	0
28	PAE3.1	B2	1	14.00	90	O	0.22	0.69	22.8	3.4	4
29	PAE1.3	B1	1	22.00	90	N	0.12	1.00	30.5	3.7	4
30	F9	D1	1		90	N	0.94	1.00	0.5	.5	1
31	F10	D1	2		90	N	0.97	1.00	0.4	.7	1
32	C9	B5	1	10.00	90	N	0.28	1.00	0.1		0
33	C10	B5	2	10.00	90	N	0.28	1.00	0.1	.1	0
34	PAE2	B1	1	22.00	90	N	0.14	0.82	12.9	1.4	2
35	PAE3.2	B2	1	14.00	90	N	0.22	0.69	19.9	3	3
36	PAI1	B2	1	20.00	90	S	0.14	0.80	19.4	2.1	2
37	Por.1		1	cat	90	S	1.40	0.80	1.9	2.1	2
38	PAE_FIN	B1	1	0	90	O	0.00	1.00	0.0		0
39	F8	D1	2		90	O	0.95	1.00	0.5	.9	1

Tot.: 102.6 115.1

b: fattore di riduzione (EN ISO 13790)

A: superficie dell'elemento

g: Coefficiente di trasmissione energetico globale

Isol: spessore dell'isolamento

cat: catalogo

4.1B Finestre e portefinestre

n°	designazione	N Elem.	A [m²]	Atot [m²]	inclin. [°]	orient. [°]	Telaio [%]	Uw [W/m²K]	Ug [W/m²K]	Uf [W/m²K]
1	F1	2	0.5	1	90	E	40.5	0.94	0.6	1
2	F2	1	1.23	1.23	90	E	35.9	0.91	0.6	1
3	F9	1	0.5	0.5	90	N	40.5	0.94	0.6	1
4	F10	2	0.38	0.76	90	N	45.3	0.97	0.6	1
5	F7	1	7.32	7.32	90	O	14	0.73	0.6	1
6	F5	1	8.26	8.26	90	O	25.9	0.82	0.6	1
7	F6	1	1.95	1.95	90	O	24.6	0.81	0.6	1
8	F8	2	0.45	0.9	90	O	42.3	0.95	0.6	1
9	F4	1	13.36	13.36	90	S	13.9	0.74	0.6	1
10	F3	1	2.46	2.46	90	S	24.4	0.82	0.6	1

n°	designazione	orient. [°]	g _⊥	F _s [-]	F _{s1} [-]	F _{s2} [-]	F _{s3} [-]	Apporti [MJ/m ²]	Perd. [MJ/m ²]
1	F1	E	0.5	0.77	0.954	0.894	0.9	2.1	1
2	F2	E	0.5	0.74	0.954	0.792	0.975	2.7	1
3	F9	N	0.5	0.85	0.949	0.909	0.986	0.6	1
4	F10	N	0.5	0.8	0.949	0.855	0.986	0.8	1
5	F7	O	0.5	0.85	0.901	0.96	0.984	27.1	6
6	F5	O	0.5	0.83	0.901	0.925	0.992	25.6	7
7	F6	O	0.5	0.79	0.901	0.898	0.976	5.9	2
8	F8	O	0.5	0.2	0.499	0.761	0.513	0	1
9	F4	S	0.5	0.37	0.987	0.377	0.992	31.1	10
10	F3	S	0.5	0.9	0.987	0.931	0.977	12.3	2
Tot.:								108.1	31.7

4.2 Ponti termici lineari

n°	designazione	Involucro	N Elem.	Cod.	ψ [W/mK]	b [-]	l [m]	Nb.b.l. ψ [W/K]	Perd. [MJ/m ²]
1	PT6	TET	1	L3	-0.06	1.00	43.0	-2.58	-3
2	5_3_A3	F1	2	L5	0.09	1.00	0.6	0.11	0
3	5_1_A3	F1	2	L5	0.09	1.00	1.6	0.29	0
4	5_2_A7	F1	2	L5	0.09	1.00	0.6	0.11	0
5	5_3_A3	F2	1	L5	0.09	1.00	2.4	0.22	0
6	5_1_A3	F2	1	L5	0.09	1.00	1.0	0.09	0
7	5_2_A7	F2	1	L5	0.09	1.00	2.4	0.22	0
8	5_3_A3	F3	1	L5	0.09	1.00	2.1	0.19	0
9	5_1_A3	F3	1	L5	0.09	1.00	2.3	0.21	0
10	5_2_A7	F3	1	L5	0.09	1.00	2.1	0.19	0
11	5_3_A3	F4	1	L5	0.09	1.00	6.3	0.57	1
12	5_1_A3	F4	1	L5	0.09	1.00	4.2	0.38	0
13	5_2_A7	F4	1	L5	0.09	1.00	6.3	0.57	1
14	5_3_A3	F5	1	L5	0.09	1.00	7.1	0.64	1
15	5_1_A3	F5	1	L5	0.09	1.00	2.3	0.21	0
16	5_2_A7	F5	1	L5	0.09	1.00	7.1	0.64	1
17	5_3_A3	F6	1	L5	0.09	1.00	2.3	0.21	0
18	5_1_A3	F6	1	L5	0.09	1.00	1.7	0.15	0
19	5_2_A7	F6	1	L5	0.09	1.00	2.3	0.21	0
20	5_3_A3	F7	1	L5	0.09	1.00	3.5	0.31	0
21	5_1_A3	F7	1	L5	0.09	1.00	4.2	0.38	0
22	5_2_A7	F7	1	L5	0.09	1.00	3.5	0.31	0
23	5_3_A3	F9	1	L5	0.09	1.00	0.6	0.06	0
24	5_1_A3	F9	1	L5	0.09	1.00	1.6	0.15	0
25	5_2_A7	F9	1	L5	0.09	1.00	0.6	0.06	0
26	5_3_A3	F10	2	L5	0.09	1.00	0.6	0.11	0
27	5_1_A3	F10	2	L5	0.09	1.00	1.2	0.22	0
28	5_2_A7	F10	2	L5	0.09	1.00	0.6	0.11	0
29	PT1	PAI1	1	L1	0.54	0.80	3.1	1.36	1
30	PT2	PAI1	1	L1	0.54	0.80	3.1	1.36	1
31	PT3	PAI1	1	L1	0.54	0.80	7.3	3.14	3

4.2 Ponti termici lineari

n°	designazione	Involucro	N Elem.	Cod.	ψ [W/mK]	b [-]	l [m]	Nb.b.l. ψ [W/K]	Perd. [MJ/m ²]
32	PT4	PAI1	1	L1	0.94	0.80	7.3	5.46	6
33	5_3_A3	F8	2	L5	0.09	1.00	0.6	0.11	0
34	5_1_A3	F8	2	L5	0.09	1.00	1.5	0.27	0
35	5_2_A7	F8	2	L5	0.09	1.00	0.6	0.11	0
Tot.:								16.14	17.2

Tot. L1: 11.32 W/K

Tot. L2: 0 W/K

Tot. L3: -2.58 W/K

Tot. L5: 7.4 W/K

4.3 Ponti termici puntuali

n°	designazione	Envelope	Cod.	χ [W/K]	b [-]	z	b.z. χ [W/K]	Perd. [MJ/m ²]
1	PT5	PAV3	P1	0.29	1.00	2.00	0.58	1
Tot.:							0.58	0.6

5. Dati speciali (SIA380/1)

Zona riscaldata	Capacità termica rapportata alla superficie di rif. energ. C/Ae [MJ/m ² K]	Coefficiente delle perdite termiche [W/K]	Supplemento per regolazione non ideale [°C]	Se elementi costruttivi riscaldati, temperatura massima di mandata del riscaldamento q_h [°C]	Se finestre con corpi riscaldanti anteposti, temperatura massima di mandata del riscaldamento q_h [°C]	Portata d'aria esterna [m ³ /(h.m ²)]
Abitazione	0.5	171	0.0	38.4	0.0	0.70

6. Bilancio termico

Zona riscaldata	Q_T [MJ/m ²]	Q_V [MJ/m ²]	Q_i [MJ/m ²]	Q_s [MJ/m ²]	η_g	Qh-mp [MJ/m ²]	$Q_{h,li}$ [MJ/m ²]	Lim. [%]	Q_{ww} [MJ/m ²]
Abitazione	132.9	54.4	74.4	108.1	0.81	83.3	143.5	100	50
Totale	133	54	74	108	---	83	144		50

$$Q_h = (Q_T + Q_V) - \eta_g (Q_i + Q_s)$$

(Q_{h,li}: SIA 380/1)

7. Bilancio termico mensile

7. Bilancio termico mensile

7.1 Abitazione

Bilancio mensile							
Mese	Q _T [MJ/m ²]	Q _V [MJ/m ²]	Apporti termici			η _g	Qh-mp [MJ/m ²]
			Q _i [MJ/m ²]	Q _s [MJ/m ²]	Totale [MJ/m ²]		
Gennaio	24.5	10.3	6.3	6.3	12.6	1	22.2
Febbraio	20.2	8.4	5.7	7.6	13.3	1	15.3
Marzo	16.9	7	6.3	10	16.3	1	7.6
Aprile	12.6	5.2	6.1	9.2	15.3	1	2.8
Maggio	6.5	2.6	6.3	10.2	16.5	0.6	0
Giugno	1.4	0.4	6.1	11.3	17.4	0.1	0
Luglio	-2.4	-1.2	6.3	12.4	18.7	1	0
Agosto	-2	-1.1	6.3	12.6	18.9	1	0
Settembre	4.2	1.6	6.1	10.1	16.2	0.4	0
Ottobre	10.7	4.4	6.3	7.6	13.9	1	1.7
Novembre	17.4	7.3	6.1	5.6	11.7	1	13
Dicembre	22.8	9.5	6.3	5.3	11.6	1	20.7
Totale	132.9	54.4	74.4	108.1	182.5	-	83.3

4. Elementi opachi involucro

- 4.1 Calcolo dei coefficienti U
- 4.2 Calcolo dei ponti termici

4.1 Calcolo dei coefficienti U

Lista dei modelli pareti, soffitti, pavimenti, tetti, porte senza vetri

M1 - TET

Utilizzo: Soffitto/tetto
Verso l'esterno

Capacità termica
[kJ/m²K]

Cm 10cm (24h): 240
Cm 3cm (2h): 72.1

Geometria

Spessore [mm]: 635

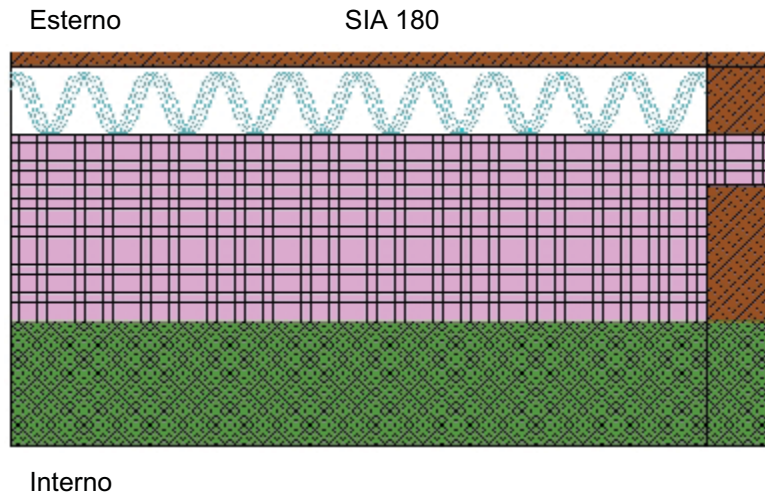

1

U

Statico

0.1392 [W/m²K]

Rse: 0.04 [m²K/W]

Meteo: Lugano (CH), Altitudine slm dell'edificio: 337 m (+64 m)

Sezione 1 (Proporzione della sezione 91%)

Nome materiale		Spess. [cm]	Sd [m]	λ [W/mK]	μ [-]	ρ [kg/m³]	c [wh/kgK]	R [m²K/W]
Rsi								0.13
1	SIA 381/1 : Calcestruzzo armato con 2% di acciaio	20	21	2.5	105	2400	0.278	0.08
2	Flumroc : Pannello isolante Flumroc PRIMA	22	0.22	0.038	1	120	0.23	5.789
3	Flumroc : Pannello isolante Flumroc PRIMA	8	0.08	0.038	1	120	0.23	2.105
4	CEN : Intercapedine	11	0.01	0.678	1	1.23	0.278	0
5	Minergie ECO : Pannello OSB	2.5	1.75	0.13	70	600	0.6	0
Rse								0.13
dUg= 0 [W/m²K], dUf= 0 [W/m²K]							dR	0
							RT	8.235

frsi = 0.965771748709556 [-], frsi,min,cond = 0.655416759221021 [-], frsi,min,moist = 0.75 [-]

Sezione 2 (Proporzione della sezione 9%)

Nome materiale		Spess. [cm]	Sd [m]	λ [W/mK]	μ [-]	ρ [kg/m³]	c [wh/kgK]	R [m²K/W]
Rsi								0.13
1	SIA 381/1 : Calcestruzzo armato con 2% di acciaio	20	21	2.5	105	2400	0.278	0.08
2	CEN : Legno 700 kg/m³	22	4.4	0.18	20	700	0.444	1.222
3	Flumroc : Pannello isolante Flumroc PRIMA	8	0.08	0.038	1	120	0.23	2.105
4	CEN : Legno 700 kg/m³	11	2.2	0.18	20	700	0.444	0.611
5	Minergie ECO : Pannello OSB	2.5	1.75	0.13	70	600	0.6	0.192
Rse								0.04
dUg= 0 [W/m²K], dUf= 0 [W/m²K]							dR	0
							RT	4.381

frsi = 0.965771748709556 [-], frsi,min,cond = 0.655416759221021 [-], frsi,min,moist = 0.75 [-]

Lista dei modelli pareti, soffitti, pavimenti, tetti, porte senza vetri

M2 - PAV1

Utilizzo: Pavimento
Contro terra (3.3m)

Capacità termica
[kJ/m²K]

Cm 10cm (24h): 173
Cm 3cm (2h): 54

Geometria

Spessore [mm]: 560

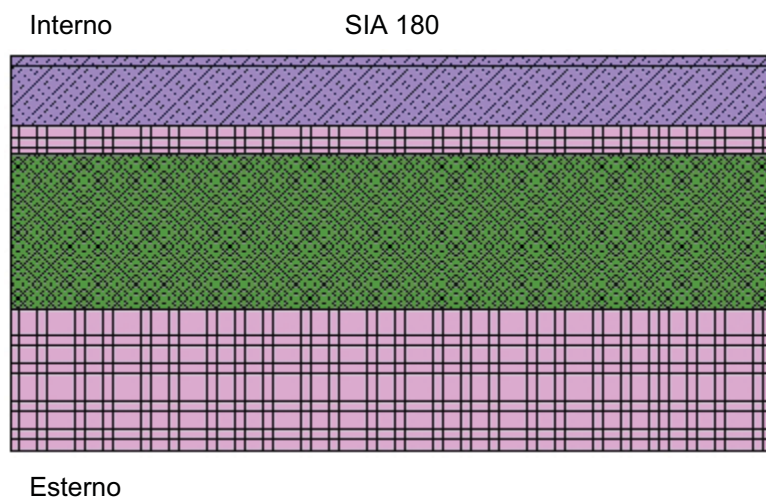

SIA 180

2

U

Statico

0.185 [W/m²K]

Rse: 0 [m²K/W]

Meteo: Lugano (CH), Altitudine slm dell'edificio: 337 m (+64 m)

Sezione 1

Nome materiale		Spess. [cm]	Sd [m]	λ [W/mK]	μ [-]	ρ [kg/m ³]	c [wh/kgK]	R [m ² K/W]
Rsi								0.13
1	SIA 381/1 : Piastrelle di ceramica	1.5	1.8	1	120	1900	0.278	0.015
2	CEN 2008 : Massetto (CEN)	8.5	2.12	1.4	25	2000	0.236	0.061
3	Flumroc : Pannello isolante Flumroc IGLOO	4	0.04	0.036	1	110	0.23	1.111
4	SIA 381/1 : Calcestruzzo armato con 2% di acciaio	22	23.1	2.5	105	2400	0.278	0.088
5	Foamglas : Foamglas® Floor Board - 0,050W/mK -	20	200000000	0.05	1000000000	165	0.28	4
Rse								0
dUg= 0 [W/m ² K], dUf= 0 [W/m ² K]							dR	0
RT								5.405

frsi = 0.954754451183721 [-], frsi,min,cond = 0.41182725955849 [-], frsi,min,moist = 0.960706867895457 [-]
Esiste un rischio di muffa.

Lista dei modelli pareti, soffitti, pavimenti, tetti, porte senza vetri

M3 - PAV1

Utilizzo: Pavimento
Contro terra (3.3m)

Capacità termica
[kJ/m²K]

Cm 10cm (24h): 173
Cm 3cm (2h): 54

Geometria
Spessore [mm]: 560

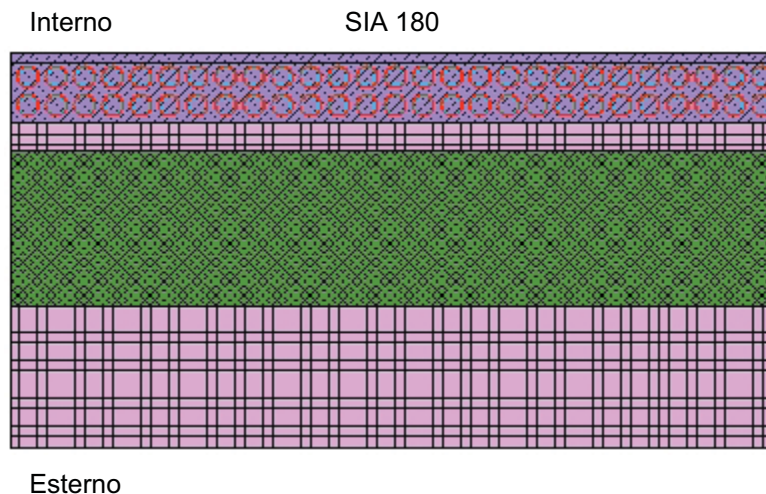

2

U
Statico
0.1923 [W/m²K]

Rse: 0 [m²K/W]

Meteo: Lugano (CH), Altitudine slm dell'edificio: 337 m (+64 m)

Sezione 1

Nome materiale		Spess. [cm]	Sd [m]	λ [W/mK]	μ [-]	ρ [kg/m³]	c [wh/kgK]	R [m²K/W]
Rsi								0
1	SIA 381/1 : Piastrelle di ceramica	1.5	1.8	0	120	1900	0.278	0
2	CEN 2008 : Massetto (CEN)	8.5	2.12	0	25	2000	0.236	0
3	Flumroc : Pannello isolante Flumroc IGLOO	4	0.04	0.036	1	110	0.23	1.111
4	SIA 381/1 : Calcestruzzo armato con 2% di acciaio	22	23.1	2.5	105	2400	0.278	0.088
5	Foamglas : Foamglas® Floor Board - 0,050W/mK -	20	200000000	0.05	1000000000	165	0.28	4
Rse								0
dUg= 0 [W/m²K], dUf= 0 [W/m²K]							dR	0
RT								5.199

frsi = 0.953009356098667 [-], frsi,min,cond = 0.41182725955849 [-], frsi,min,moist = 0.960706867895457 [-]
Esiste un rischio di muffa.

Lista dei modelli pareti, soffitti, pavimenti, tetti, porte senza vetri

M4 - PAV2

Utilizzo: Pavimento
Contro terra (0.5m)

Capacità termica
[kJ/m²K]

Cm 10cm (24h): 173
Cm 3cm (2h): 54

Geometria

Spessore [mm]: 590

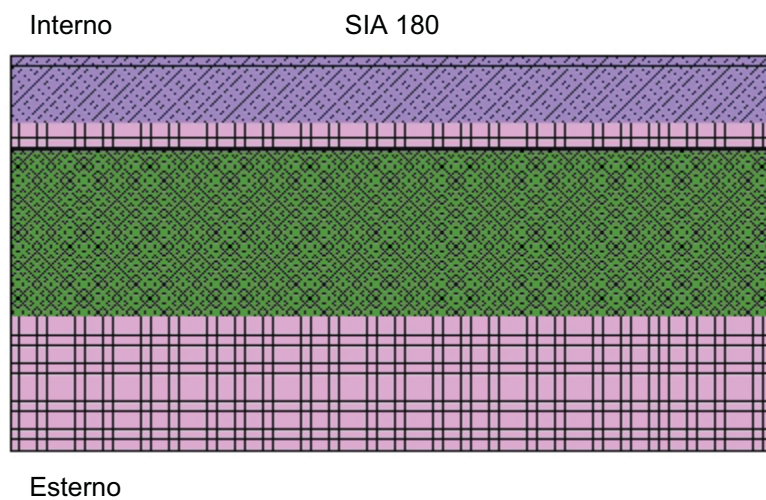

2

U

Statico

0.1846 [W/m²K]

Rse: 0 [m²K/W]

Meteo: Lugano (CH), Altitudine slm dell'edificio: 337 m (+64 m)

Sezione 1

Nome materiale		Spess. [cm]	Sd [m]	λ [W/mK]	μ [-]	ρ [kg/m ³]	c [wh/kgK]	R [m ² K/W]
Rsi								0.13
1	SIA 381/1 : Piastrelle di ceramica	1.5	1.8	1	120	1900	0.278	0.015
2	CEN 2008 : Massetto (CEN)	8.5	2.12	1.4	25	2000	0.236	0.061
3	Flumroc : Pannello isolante Flumroc IGLOO	4	0.04	0.036	1	110	0.23	1.111
4	SIA 381/1 : Calcestruzzo armato con 2% di acciaio	25	26.2	2.5	105	2400	0.278	0.1
5	Foamglas : Foamglas® Floor Board - 0,050W/mK -	20	200000000	0.05	1000000000	165	0.28	4
Rse								0
dUg= 0 [W/m ² K], dUf= 0 [W/m ² K]							dR	0
RT								5.417

frsi = 0.954850159271811 [-], frsi,min,cond = 0.610617011343149 [-], frsi,min,moist = 0.813904770010216 [-]

Lista dei modelli pareti, soffitti, pavimenti, tetti, porte senza vetri

M5 - PAV2

Utilizzo: Pavimento
Contro terra (0.5m)

Capacità termica
[kJ/m²K]

Cm 10cm (24h): 173
Cm 3cm (2h): 54

Geometria

Spessore [mm]: 590

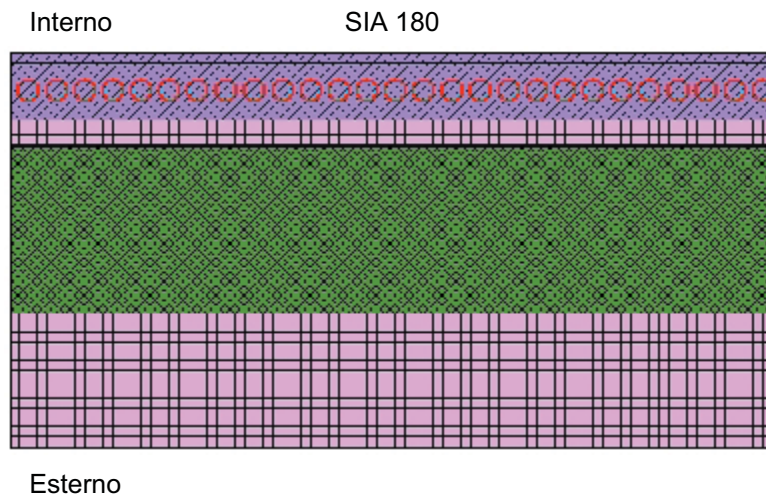

2

U

Statico

0.1919 [W/m²K]

Rse: 0 [m²K/W]

Meteo: Lugano (CH), Altitudine slm dell'edificio: 337 m (+64 m)

Sezione 1

Nome materiale		Spess. [cm]	Sd [m]	λ [W/mK]	μ [-]	ρ [kg/m³]	c [wh/kgK]	R [m²K/W]
Rsi								0
1	SIA 381/1 : Piastrelle di ceramica	1.5	1.8	0	120	1900	0.278	0
2	CEN 2008 : Massetto (CEN)	8.5	2.12	0	25	2000	0.236	0
3	Flumroc : Pannello isolante Flumroc IGLOO	4	0.04	0.036	1	110	0.23	1.111
4	SIA 381/1 : Calcestruzzo armato con 2% di acciaio	25	26.2	2.5	105	2400	0.278	0.1
5	Foamglas : Foamglas® Floor Board - 0,050W/mK -	20	200000000	0.05	1000000000	165	0.28	4
Rse								0
dUg= 0 [W/m²K], dUf= 0 [W/m²K]							dR	0
RT								5.211

frsi = 0.953104900354633 [-], frsi,min,cond = 0.610617011343149 [-], frsi,min,moist = 0.813904770010216 [-]

Lista dei modelli pareti, soffitti, pavimenti, tetti, porte senza vetri

M6 - PAV3

Utilizzo: Pavimento
Verso l'esterno

Interno

SIA 180

2

Capacità termica
[kJ/m²K]

Cm 10cm (24h): 173
Cm 3cm (2h): 54

Geometria

Spessore [mm]: 570

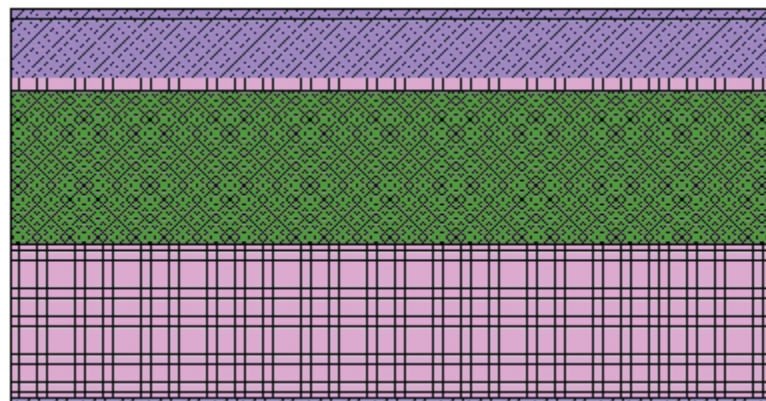

U

Statico

0.1166 [W/m²K]

Rse: 0.04 [m²K/W]

Esterno

Meteo: Lugano (CH), Altitudine slm dell'edificio: 337 m (+64 m)

Sezione 1

Nome materiale		Spess. [cm]	Sd [m]	λ [W/mK]	μ [-]	ρ [kg/m³]	c [wh/kgK]	R [m²K/W]
Rsi								0.13
1	SIA 381/1 : Piastrelle di ceramica	1.5	1.8	1	120	1900	0.278	0.015
2	CEN 2008 : Massetto (CEN)	8.5	2.12	1.4	25	2000	0.236	0.061
3	Gonon SA : Neopor® M15 elastico	2	0.8	0.031	40	15	0.39	0.645
4	SIA 381/1 : Calcestruzzo armato con 2% di acciaio	22	23.1	2.5	105	2400	0.278	0.088
5	Swisspor AG : Swisspor LAMBDA Vento Premium	22	11	0.029	50	25	0.39	7.586
6	SIA 381/1 : Intonaco esterno	1	0.25	0.87	25	1800	0.306	0.011
Rse								0.04
dUg= 0 [W/m²K], dUf= 0 [W/m²K]							dR	0
RT								8.577

frsi = 0.971252238676439 [-], frsi,min,cond = 0.655416759221021 [-], frsi,min,moist = 0.75 [-]

Lista dei modelli pareti, soffitti, pavimenti, tetti, porte senza vetri

M7 - PAV3

Utilizzo: Pavimento
Verso l'esterno

Interno

SIA 180

2

Capacità termica
[kJ/m²K]

Cm 10cm (24h): 173
Cm 3cm (2h): 54

Geometria

Spessore [mm]: 570

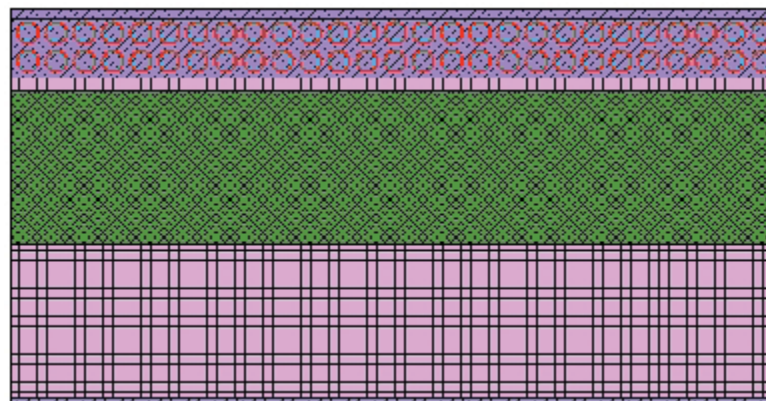

U

Statico

0.1195 [W/m²K]

Esterno

Rse: 0.04 [m²K/W]

Meteo: Lugano (CH), Altitudine slm dell'edificio: 337 m (+64 m)

Sezione 1

Nome materiale		Spess. [cm]	Sd [m]	λ [W/mK]	μ [-]	ρ [kg/m³]	c [wh/kgK]	R [m²K/W]
Rsi								0
1	SIA 381/1 : Piastrelle di ceramica	1.5	1.8	0	120	1900	0.278	0
2	CEN 2008 : Massetto (CEN)	8.5	2.12	0	25	2000	0.236	0
3	Gonon SA : Neopor® M15 elastico	2	0.8	0.031	40	15	0.39	0.645
4	SIA 381/1 : Calcestruzzo armato con 2% di acciaio	22	23.1	2.5	105	2400	0.278	0.088
5	Swisspor AG : Swisspor LAMBDA Vento Premium	22	11	0.029	50	25	0.39	7.586
6	SIA 381/1 : Intonaco esterno	1	0.25	0.87	25	1800	0.306	0.011
Rse								0.04
dUg= 0 [W/m²K], dUf= 0 [W/m²K]							dR	0
RT								8.371

frsi = 0.970547350986849 [-], frsi,min,cond = 0.655416759221021 [-], frsi,min,moist = 0.75 [-]

Lista dei modelli pareti, soffitti, pavimenti, tetti, porte senza vetri

M8 - PAE1

Utilizzo: Muro
Verso l'esterno

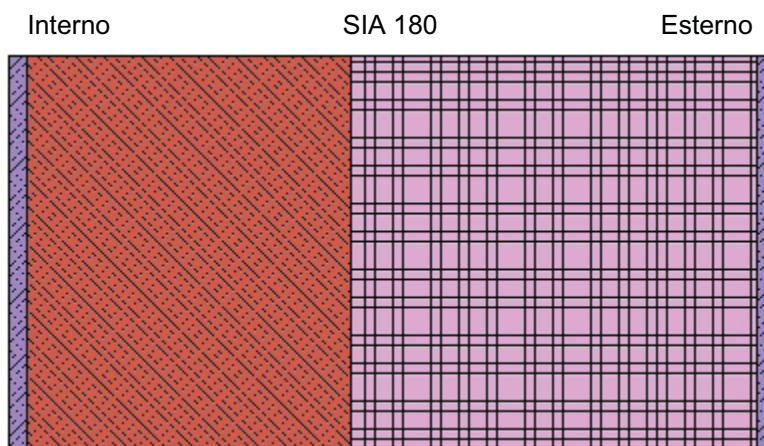

U

Statico

0.1223 [W/m²K]

Capacità termica
[kJ/m²K]

Cm 10cm (24h): 84.2

Cm 3cm (2h): 28.5

Geometria

Spessore [mm]: 415

Rse: 0.04 [m²K/W]

Meteo: Lugano (CH), Altitudine slm dell'edificio: 337 m (+64 m)

Sezione 1

Nome materiale		Spess. [cm]	Sd [m]	λ [W/mK]	μ [-]	ρ [kg/m³]	c [wh/kgK]	R [m²K/W]
Rsi								0.13
1	SIA 381/1 : Intonaco interno	1	0.08	0.7	8	1400	0.25	0.014
2	Tuileries Fribourg et Lausanne : Mattone modulare ME	17.5	0.7	0.44	4	850	0.26	0.398
3	Swisspor AG : Swisspor LAMBDA Vento Premium	22	11	0.029	50	25	0.39	7.586
4	SIA 381/1 : Intonaco esterno	1	0.25	0.87	25	1800	0.306	0.011
Rse								0.04
dUg= 0 [W/m²K], dUf= 0 [W/m²K]							dR	0
RT								8.18

frsi = 0.969867228553745 [-], frsi,min,cond = 0.655416759221021 [-], frsi,min,moist = 0.75 [-]

Lista dei modelli pareti, soffitti, pavimenti, tetti, porte senza vetri

M9 - T2 Door 1.6 W/m²K

Utilizzo: Muro
Verso l'esterno

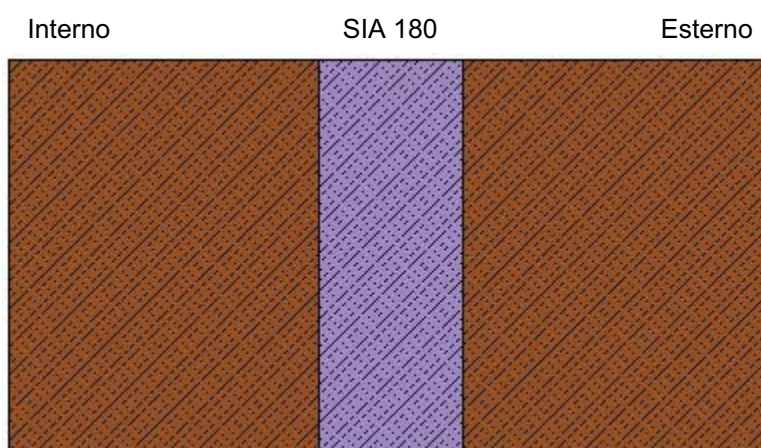

3

Capacità termica
[kJ/m²K]

Cm 10cm (24h): 40.6
Cm 3cm (2h): 40.6

Riferimento: Wizard

Geometria
Spessore [mm]: 53

U

Statico

1.6043 [W/m²K]

Rse: 0.04 [m²K/W]

Meteo: Lugano (CH), Altitudine slm dell'edificio: 337 m (+64 m)

Sezione 1

Nome materiale		Spess. [cm]	Sd [m]	λ [W/mK]	μ [-]	ρ [kg/m³]	c [wh/kgK]	R [m²K/W]
Rsi								0.13
1	SIA 381/1 : Lastre in trucioli de legno 700 kg/m³	2.15	1.61	0.15	75	700	0.75	0.143
2	CEN 2008 : Pannello acustico CEN	1	0.04	0.06	4	400	0.233	0.167
3	SIA 381/1 : Lastre in trucioli de legno 700 kg/m³	2.15	1.61	0.15	75	700	0.75	0.143
Rse								0.04
dUg= 0 [W/m²K], dUf= 0 [W/m²K]							dR	0
RT								0.623

frsi = 0.663673275662549 [-], frsi,min,cond = 0.655416759221021 [-], frsi,min,moist = 0.75 [-]
Esiste un rischio di muffa.

Lista dei modelli pareti, soffitti, pavimenti, tetti, porte senza vetri

M10 - CASSONETTO

Utilizzo: Muro
Verso l'esterno

Interno

SIA 180

Esterno

3

Capacità termica
[kJ/m²K]

Cm 10cm (24h): 1.1
Cm 3cm (2h): 1.1

Geometria

Spessore [mm]: 101

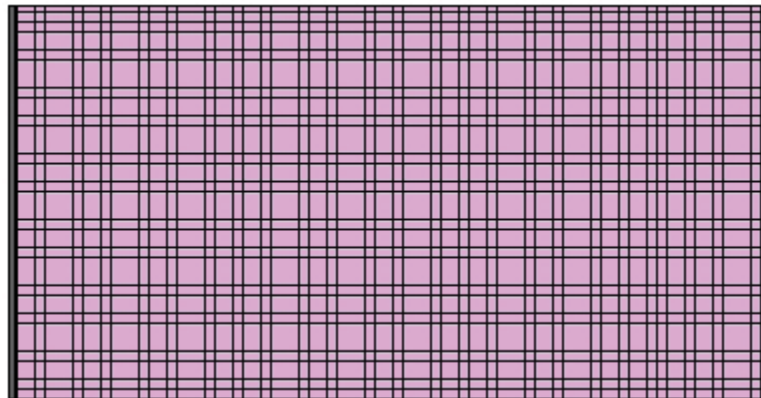

U

Statico

0.285 [W/m²K]

Rse: 0.04 [m²K/W]

Meteo: Lugano (CH), Altitudine slm dell'edificio: 337 m (+64 m)

Sezione 1

Nome materiale		Spess. [cm]	Sd [m]	λ [W/mK]	μ [-]	ρ [kg/m³]	c [wh/kgK]	R [m²K/W]
Rsi								0.13
1	SIA 381/1 : Alu + PE 1 mm	0.05	37.5	0.2	75000	2000	0.306	0.002
2	SIA 381/1 : PUR Poliuretano	10	6.5	0.03	65	50	0.389	3.333
3	SIA 381/1 : Alu + PE 1 mm	0.05	37.5	0.2	75000	2000	0.306	0.002
Rse								0.04
dUg= 0 [W/m²K], dUf= 0 [W/m²K]							dR	0
RT								3.508

frsi = 0.931106169019532 [-], frsi,min,cond = 0.655416759221021 [-], frsi,min,moist = 0.75 [-]

Lista dei modelli pareti, soffitti, pavimenti, tetti, porte senza vetri

M11 - PAE3

Utilizzo: Muro
Contro terra (4.53m)

Interno

SIA 180

Esterno

3

Capacità termica
[kJ/m²K]

Cm 10cm (24h): 240
Cm 3cm (2h): 72.1

Geometria

Spessore [mm]: 390

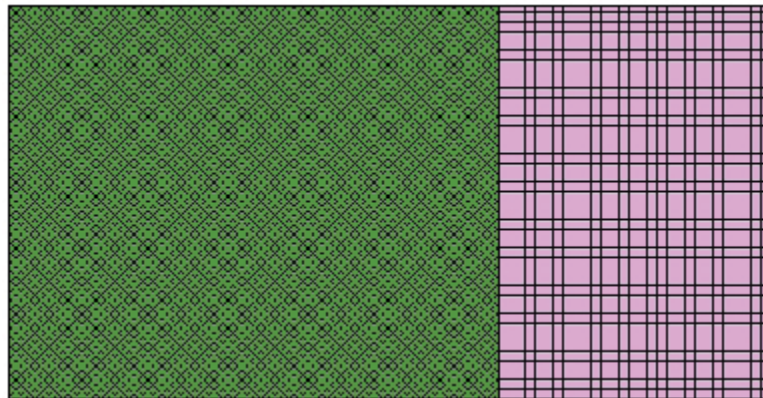

U

Statico

0.2172 [W/m²K]Rse: 0 [m²K/W]

Meteo: Lugano (CH), Altitudine slm dell'edificio: 337 m (+64 m)

Sezione 1

Nome materiale		Spess. [cm]	Sd [m]	λ [W/mK]	μ [-]	ρ [kg/m ³]	c [wh/kgK]	R [m ² K/W]
Rsi								0.13
1	SIA 381/1 : Calcestruzzo armato con 2% di acciaio	25	26.2	2.5	105	2400	0.278	0.1
2	Swisspor AG : swisspor XPS Premium 300 SF	14	23.1	0.032	165	30	0.39	4.375
Rse								0
dUg= 0 [W/m ² K], dUf= 0 [W/m ² K]							dR	0
RT								4.605

frsi = 0.947079324486582 [-], frsi,min,cond = 0.41182725955849 [-], frsi,min,moist = 0.960706867895457 [-]
Esiste un rischio di muffa.

Lista dei modelli pareti, soffitti, pavimenti, tetti, porte senza vetri

M12 - PAE2

Utilizzo: Muro
Contro terra (1.78m)

Capacità termica
[kJ/m²K]

Cm 10cm (24h): 84.2
Cm 3cm (2h): 28.5

Geometria
Spessore [mm]: 415

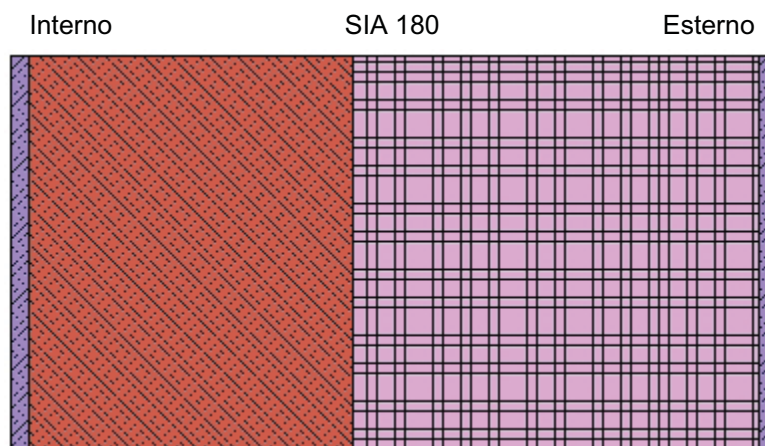

3
U
Statico
0.1346 [W/m²K]

Rse: 0 [m²K/W]

Meteo: Lugano (CH), Altitudine slm dell'edificio: 337 m (+64 m)

Sezione 1

Nome materiale		Spess. [cm]	Sd [m]	λ [W/mK]	μ [-]	ρ [kg/m ³]	c [wh/kgK]	R [m ² K/W]
Rsi								0.13
1	SIA 381/1 : Intonaco interno	1	0.08	0.7	8	1400	0.25	0.014
2	Tuileries Fribourg et Lausanne : Mattone modulare ME	17.5	0.7	0.44	4	850	0.26	0.398
3	Swisspor AG : swisspor XPS Premium 300 SF	22	36.3	0.032	165	30	0.39	6.875
4	SIA 381/1 : Intonaco esterno	1	0.25	0.87	25	1800	0.306	0.011
Rse								0
dUg= 0 [W/m ² K], dUf= 0 [W/m ² K]							dR	0
RT								7.429

frsi = 0.966884875491068 [-], frsi,min,cond = 0.510258365918261 [-], frsi,min,moist = 0.911739483271491 [-]

Lista dei modelli pareti, soffitti, pavimenti, tetti, porte senza vetri

M13 - PAI1

Utilizzo: Muro
Contro zona

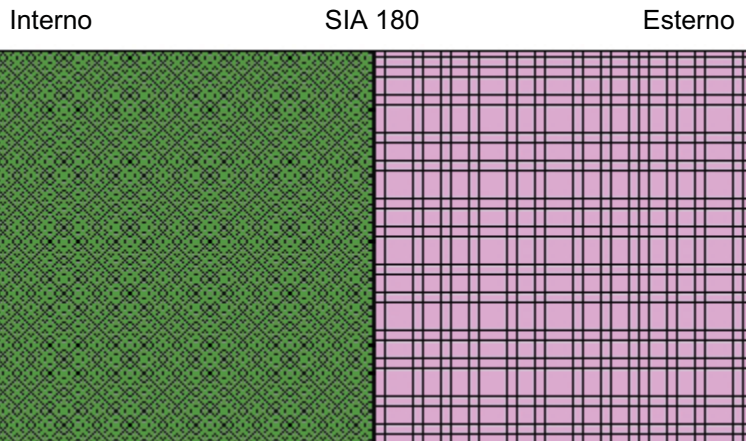

3

Capacità termica
[kJ/m²K]

Cm 10cm (24h): 240
Cm 3cm (2h): 72.1

Geometria

Spessore [mm]: 400

U



Statico

0.1382 [W/m²K]

Rse: 0.13 [m²K/W]

Meteo: Lugano (CH), Altitudine slm dell'edificio: 337 m (+64 m)

Sezione 1

Nome materiale		Spess. [cm]	Sd [m]	λ [W/mK]	μ [-]	ρ [kg/m³]	c [wh/kgK]	R [m²K/W]
Rsi								0.13
1	SIA 381/1 : Calcestruzzo armato con 2% di acciaio 	20	21	2.5	105	2400	0.278	0.08
2	Swisspor AG : Swisspor LAMBDA Vento Premium 	20	10	0.029	50	25	0.39	6.897
Rse								0.13
dUg= 0 [W/m²K], dUf= 0 [W/m²K]							dR	0
							RT	7.237

frsi = 0.966559165595528 [-], frsi,min,cond = 0.545551382861523 [-], frsi,min,moist = 0.75 [-]

Lista dei modelli pareti, soffitti, pavimenti, tetti, porte senza vetri

M14 - T2 Door 1.6 W/m²K

Utilizzo: Muro
Contro zona

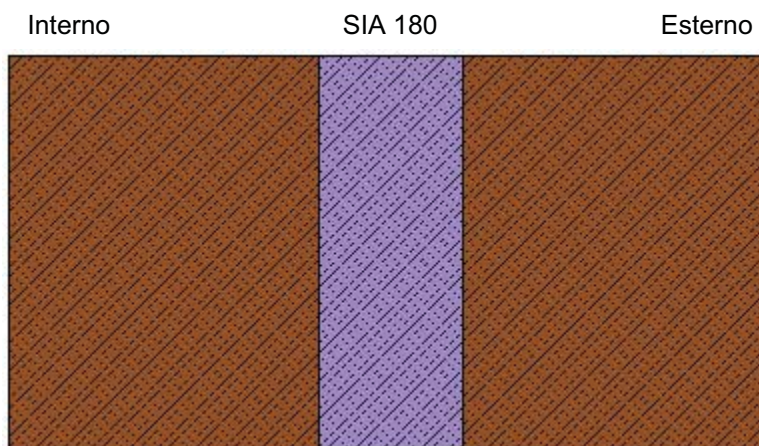

3

Capacità termica
[kJ/m²K]

Cm 10cm (24h): 40.6
Cm 3cm (2h): 40.6

Riferimento: Wizard

Geometria
Spessore [mm]: 53

U

Statico

1.4019 [W/m²K]

Rse: 0.13 [m²K/W]

Meteo: Lugano (CH), Altitudine slm dell'edificio: 337 m (+64 m)

Sezione 1

Nome materiale		Spess. [cm]	Sd [m]	λ [W/mK]	μ [-]	ρ [kg/m³]	c [wh/kgK]	R [m²K/W]
Rsi								0.13
1	SIA 381/1 : Lastre in trucioli de legno 700 kg/m³	2.15	1.61	0.15	75	700	0.75	0.143
2	CEN 2008 : Pannello acustico CEN	1	0.04	0.06	4	400	0.233	0.167
3	SIA 381/1 : Lastre in trucioli de legno 700 kg/m³	2.15	1.61	0.15	75	700	0.75	0.143
Rse								0.13
dUg= 0 [W/m²K], dUf= 0 [W/m²K]							dR	0
RT								0.713

frsi = 0.737757920949137 [-], frsi,min,cond = 0.545551382861523 [-], frsi,min,moist = 0.75 [-]
Esiste un rischio di muffa.

Legenda delle costruzioni



Uno o più cerchi rossi indicano un riscaldamento integrato.



Uno strato bianco con delle onde blu indica uno strato di aria ventilata.
Un'onda vuol dire poco ventilato, 4 onde molto ventilato.



Uno strato più chiaro e grigio indica uno strato non rinnovato (per calcolo LCA)



Uno strato con triangoli indica dei vuoti d'aria.



Uno strato con triangoli grigi orizzontali indica delle fissazioni meccaniche.

4.2 Calcolo dei ponti termici

1 FINESTRE

Architrave e cassonetto

Valore U parete in cotto: $U = 0.1223 \text{ W}/(\text{m}^2 \cdot \text{K})$

Valore U parete in CA: $U = 0.2172 \text{ W}/(\text{m}^2 \cdot \text{K})$

Cadre entre murs en position extérieure

5.3-A3

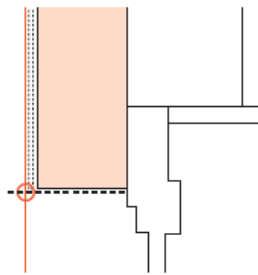

Conditions standard

Valeur U paroi en $\text{W}/(\text{m}^2 \cdot \text{K})$	Type de fenêtre			Valeur Ψ en $\text{W}/(\text{m} \cdot \text{K})$
	Bois	Bois-métal	Plastique	
0.15	0.08	0.12	0.09	
0.20	0.07	0.11	0.08	
0.25	0.06	0.10	0.07	
0.30	0.06	0.10	0.07	
0.35	0.05	0.09	0.07	
0.40	0.05	0.09	0.06	

Majorations

Ponte termico architrave finestra:

- Parete in cotto: $\Psi = 0.09 \text{ W}/(\text{m} \cdot \text{K})$
- Parete in CA: $\Psi = 0.08 \text{ W}/(\text{m} \cdot \text{K})$

Se la finestra ha anche il cassonetto:

Utilizzo: Muro
Verso l'esterno

Capacità termica
[kJ/m²K]

Cm 10cm (24h): 1.1
Cm 3cm (2h): 1.1

Geometria
Spessore [mm]: 101

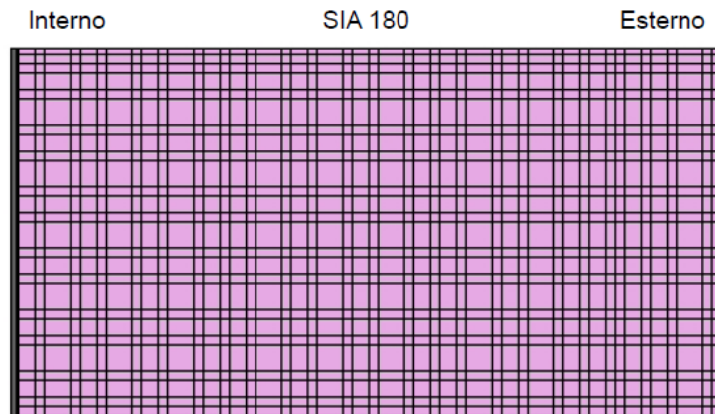

U
3
Statico
0.2578 [W/m²K]

Rse: 0.04 [m²K/W]

Meteo: Lugano (CH), Altitudine slm dell'edificio: 337 m (+64 m)

Sezione 1

Nome materiale	Spess. [cm]	Sd [m]	λ [W/mK]	μ [-]	ρ [kg/m ³]	c [wh/kgK]	R [m ² K/W]
Rsi							0.13
1 SIA 381/1 : Alu + PE 1 mm	0.05	37.5	0.2	75000	2000	0.306	0.002
2 Swisspor AG : Swisspor PUR Voile	10	8	0.027	80	30	0.39	3.704
3 SIA 381/1 : Alu + PE 1 mm	0.05	37.5	0.2	75000	2000	0.306	0.002
Rse							0.04
dUg= 0 [W/m ² K], dUf= 0 [W/m ² K]						dR	0
						RT	3.879

È stato inserito il cassonetto come superficie dispersiva opaca, con un valore $U = 0.2578 \text{ W}/(\text{m}^2 \cdot \text{K})$

Davanzale

Valore U parete in cotto: $U = 0.1223 \text{ W}/(\text{m}^2 \cdot \text{K})$

Valore U parete in CA: $U = 0.2172 \text{ W}/(\text{m}^2 \cdot \text{K})$

Cadre entre murs en position extérieure,
tablette métallique

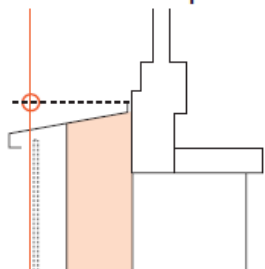

Conditions standard

5.2-A7

Valeur U paroi en $\text{W}/(\text{m}^2 \cdot \text{K})$	Type de fenêtre			Valeur Ψ en $\text{W}/(\text{m} \cdot \text{K})$
	Bois	Bois-métal	Plastique	
0.15	0.10	0.08	0.09	
0.20	0.09	0.08	0.08	
0.25	0.09	0.07	0.07	
0.30	0.08	0.06	0.07	
0.35	0.08	0.06	0.06	
0.40	0.07	0.05	0.06	

Majorations

Ponte termico davanzale finestra:

- Parete in cotto:
- Parete in CA:

$$\Psi = 0.09 \text{ W}/(\text{m} \cdot \text{K})$$

$$\Psi = 0.08 \text{ W}/(\text{m} \cdot \text{K})$$

Mazzetta

Valore U parete in cotto: $U = 0.1223 \text{ W}/(\text{m}^2 \cdot \text{K})$

Valore U parete in CA: $U = 0.2172 \text{ W}/(\text{m}^2 \cdot \text{K})$

Cadre entre murs en position extérieure

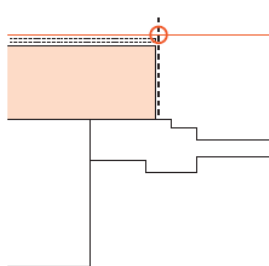

Conditions standard

5.1-A3

Valeur U paroi en $\text{W}/(\text{m}^2 \cdot \text{K})$	Type de fenêtre			Valeur Ψ en $\text{W}/(\text{m} \cdot \text{K})$
	Bois	Bois-métal	Plastique	
0.15	0.08	0.12	0.09	
0.20	0.07	0.11	0.08	
0.25	0.07	0.11	0.08	
0.30	0.06	0.10	0.07	
0.35	0.06	0.09	0.07	
0.40	0.05	0.09	0.06	

Majorations

Ponte termico mazzetta finestra:

- Parete in cotto:
- Parete in CA:

$$\Psi = 0.09 \text{ W}/(\text{m} \cdot \text{K})$$

$$\Psi = 0.08 \text{ W}/(\text{m} \cdot \text{K})$$

2 PT1

PONTE TERMICO PARETE INTERNA PIANO INTERRATO 1

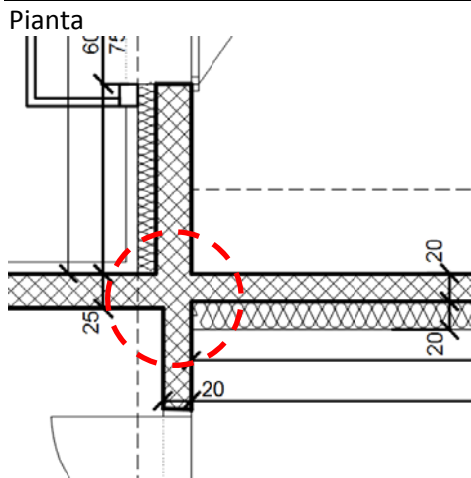

Valore U parete interna: $U = 0.1382 \text{ W}/(\text{m}^2 \cdot \text{K})$

Valore U parete esterna: $U = 0.2172 \text{ W}/(\text{m}^2 \cdot \text{K})$

3 PT2

PONTE TERMICO PARETE INTERNA PIANO INTERRATO 2

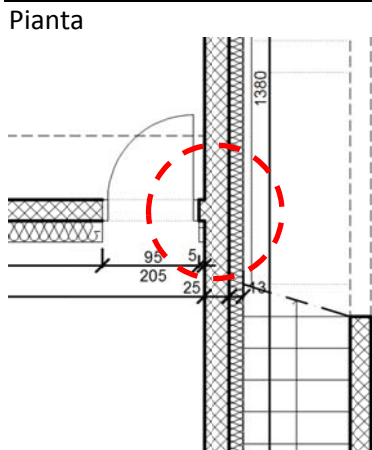

Valore U parete interna: $U = 0.1382 \text{ W}/(\text{m}^2 \cdot \text{K})$

Valore U parete esterna: $U = 0.2172 \text{ W}/(\text{m}^2 \cdot \text{K})$

Béton armé non isolé, façade avec isolation extérieure crépie

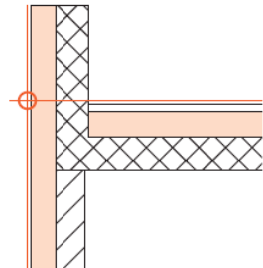

Conditions standard
Mur Brique t.c.

1.3-A1

Valeur U façade en $\text{W}/(\text{m}^2 \cdot \text{K})$	Valeur U toiture en $\text{W}/(\text{m}^2 \cdot \text{K})$					Valeur Ψ en $\text{W}/(\text{m} \cdot \text{K})$	
	0.15	0.20	0.25	0.30	0.35	0.40	
0.15	0.49	0.52	0.53	0.53	0.52	0.52	
0.20	0.48	0.51	0.53	0.53	0.53	0.52	
0.25	0.46	0.50	0.52	0.52	0.52	0.51	
0.30	0.44	0.49	0.50	0.51	0.51	0.51	
0.35	0.42	0.47	0.49	0.50	0.50	0.49	
0.40	0.41	0.45	0.47	0.48	0.48	0.48	

Majorations

Mur en béton armé + 0.05 $\text{W}/(\text{m} \cdot \text{K})$

Ponte termico PT1 e PT2:

$\Psi = 0.48 + 0.05 = 0.53 \text{ W}/(\text{m} \cdot \text{K})$

Sezione

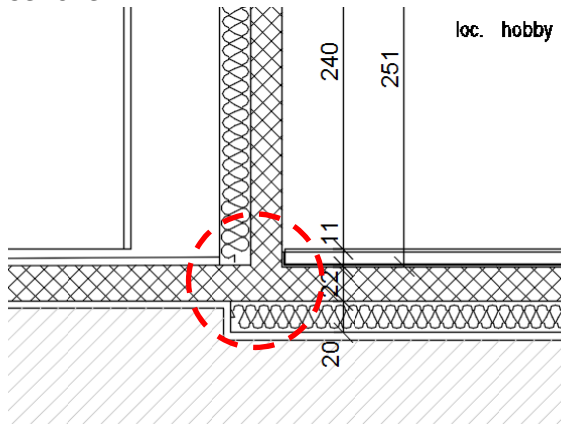

loc. hobby

Valore U platea: $U = 0.185 \text{ W}/(\text{m}^2 \cdot \text{K})$

Valore U parete interna: $U = 0.1382 \text{ W}/(\text{m}^2 \cdot \text{K})$

Béton armé non isolé, façade avec isolation extérieure crépie

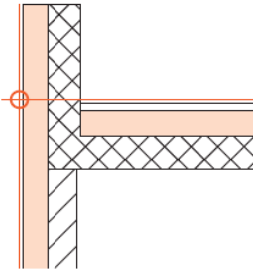

Conditions standard

Mur Brique t.c.

1.3-A1

Valeur U façade en $\text{W}/(\text{m}^2 \cdot \text{K})$	Valeur U toiture en $\text{W}/(\text{m}^2 \cdot \text{K})$				Valeur Ψ en $\text{W}/(\text{m} \cdot \text{K})$	
	0.15	0.20	0.25	0.30	0.35	0.40
0.15	0.49	0.52	0.53	0.53	0.52	0.52
0.20	0.48	0.51	0.53	0.53	0.53	0.52
0.25	0.46	0.50	0.52	0.52	0.52	0.51
0.30	0.44	0.49	0.50	0.51	0.51	0.51
0.35	0.42	0.47	0.49	0.50	0.50	0.49
0.40	0.41	0.45	0.47	0.48	0.48	0.48

Majorations

Mur en béton armé + 0.05 $\text{W}/(\text{m} \cdot \text{K})$

Ponte termico PT3:

$\Psi = 0.49 + 0.05 = 0.54 \text{ W}/(\text{m} \cdot \text{K})$

Sezione

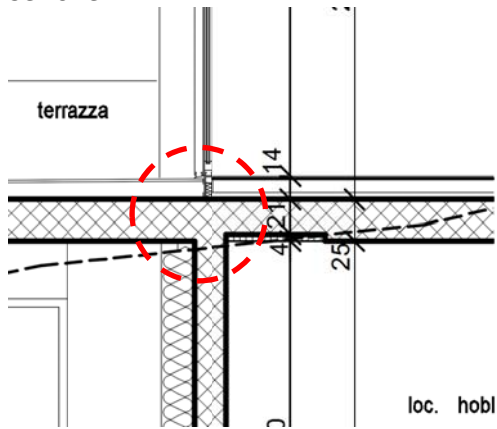

Valore U parete interna (CA): $U = 0.1382 \text{ W}/(\text{m}^2 \cdot \text{K})$

Dalle continue

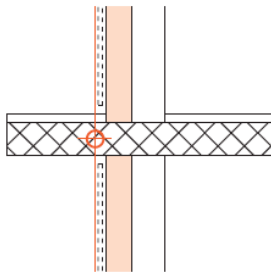

Conditions standard

Dalle	20 cm
Chauffage par le sol	Non
Isolation sous bord de dalle	Non

1.1-A1

Valeur U façade en $\text{W}/(\text{m}^2 \cdot \text{K})$	Mur		Valeur Ψ en $\text{W}/(\text{m} \cdot \text{K})$
	Brique t.c.	Béton armé	
0.15	0.69	0.84	
0.20	0.75	0.92	
0.25	0.78	0.97	
0.30	0.80	1.01	
0.35	0.81	1.04	
0.40	0.81	1.05	

Majorations

Dalle 18 cm	- 0.05 $\text{W}/(\text{m} \cdot \text{K})$
Dalle 22 cm	+ 0.05 $\text{W}/(\text{m} \cdot \text{K})$
Dalle 24 cm	+ 0.09 $\text{W}/(\text{m} \cdot \text{K})$
Chauffage par le sol	+ 0.07 $\text{W}/(\text{m} \cdot \text{K})$
Isolation sous bord de dalle (2 x 50 cm)	- 0.06 $\text{W}/(\text{m} \cdot \text{K})$

Ponte termico:

$$\Psi = 0.84 + 0.09 + 0.07 - 0.06 = \mathbf{0.94 \text{ W}/(\text{m} \cdot \text{K})}$$

6 PT5

PONTE TERMICO PUNTUALE PILASTRI

Tête de colonne, acier

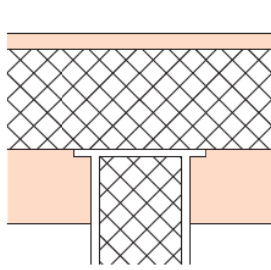

Conditions standard

Epaisseur de paroi du pilier	8 mm
Pilier au-dessus	non

6.1-U1

Diamètre du pilier en cm	Valeur X en W/K		
	10	12	15
	0.20	0.24	0.29

Majorations

Epaisseur de paroi du pilier 5 mm	- 0.04 W/K
Pilier en béton au-dessus	+ 0.01 W/K
Pilier métallique au-dessus	+ 0.03 W/K

Ponte termico pilastro:

$X = 0.29 \text{ W/K}$

7 PT6

RACCORDO FACCIATA - TETTO

Valore U parete in cotto: $U = 0.1046 \text{ W/(m}^2 \cdot \text{K)}$

Valore U tetto: $U = 0.1431 \text{ W/(m}^2 \cdot \text{K)}$

Sans avant-toit

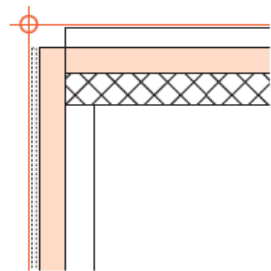

Conditions standard

Type de façade	Façade avec isolation extérieure crépie
----------------	---

3.1-A1

Valeur U façade en $\text{W/(m}^2 \cdot \text{K)}$	Valeur Ψ en $\text{W/(m} \cdot \text{K)}$					
	0.15	0.20	0.25	0.30	0.35	0.40
0.15	-0.06	-0.07	-0.07	-0.08	-0.09	-0.10
0.20	-0.06	-0.06	-0.07	-0.07	-0.08	-0.09
0.25	-0.07	-0.07	-0.07	-0.07	-0.08	-0.08
0.30	-0.08	-0.07	-0.07	-0.07	-0.08	-0.08
0.35	-0.09	-0.08	-0.07	-0.07	-0.08	-0.08
0.40	-0.09	-0.08	-0.08	-0.08	-0.08	-0.08

Majorations

Façade ventilée	- 0.04 $\text{W/(m} \cdot \text{K)}$
-----------------	--------------------------------------

Ponte termico:

$\Psi = -0.06 \text{ W/(m} \cdot \text{K)}$

5. Elementi trasparenti involucro

- 5.1 Calcolo dei coefficienti U e dell'orizzonte
- 5.2 Scheda tecnica dei serramenti

5.1 Calcolo dei coefficienti U e dell'orizzonte

Lista di modelli di finestra

- (F1)

Tipo di vetro:

Nome del vetro				Fabbricante	Norma
UNIGLAS® TOP 0.6 Kr				Sofraver	EN673/EN410

Gp [-]	0.5	U vetro W/m²K	0.6
--------	-----	---------------	-----

Tipo di telaio:

Telaio del vetro camera

Materiale	PVC	Coeff. U telaio W/m²K	1	Coeff. lineare W/mK	0.04
-----------	-----	-----------------------	---	---------------------	------

- (F2)

Tipo di vetro:

Nome del vetro				Fabbricante	Norma
UNIGLAS® TOP 0.6 Kr				Sofraver	EN673/EN410

Gp [-]	0.5	U vetro W/m²K	0.6
--------	-----	---------------	-----

Tipo di telaio:

Telaio del vetro camera

Materiale	PVC	Coeff. U telaio W/m²K	1	Coeff. lineare W/mK	0.04
-----------	-----	-----------------------	---	---------------------	------

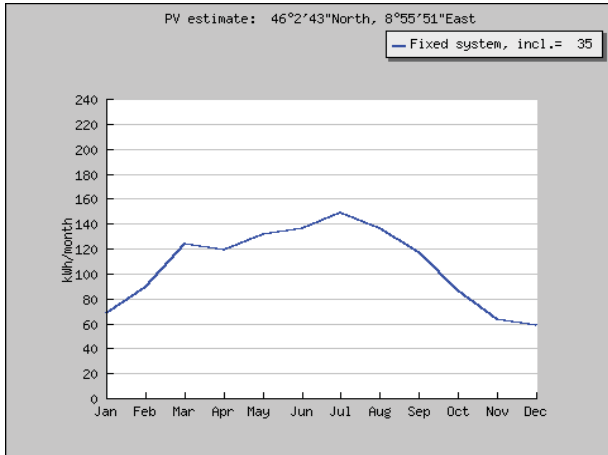

Monthly energy output from fixed-angle PV system

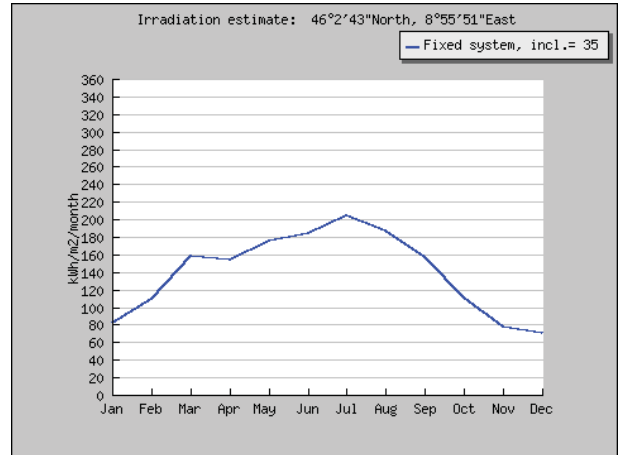

Monthly in-plane irradiation for fixed angle

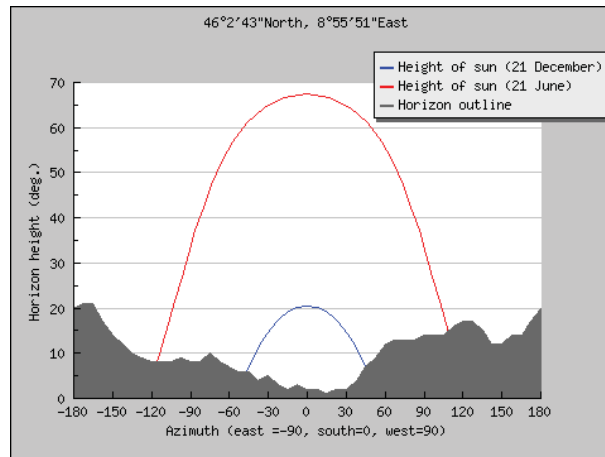

Outline of horizon with sun path for winter and summer solstice

PVGIS (c) European Communities, 2001-2012
 Reproduction is authorised, provided the source is acknowledged.
<http://re.jrc.ec.europa.eu/pvgis/>

Disclaimer:

The European Commission maintains this website to enhance public access to information about its initiatives and European Union policies in general. However the Commission accepts no responsibility or liability whatsoever with regard to the information on this site.

This information is:

- of a general nature only and is not intended to address the specific circumstances of any particular individual or entity;
- not necessarily comprehensive, complete, accurate or up to date;
- not professional or legal advice (if you need specific advice, you should always consult a suitably qualified professional).

Some data or information on this site may have been created or structured in files or formats that are not error-free and we cannot guarantee that our service will not be interrupted or otherwise affected by such problems. The Commission accepts no responsibility with regard to such problems incurred as a result of using this site or any linked external sites.

5.2 Scheda tecnica dei serramenti



UNIGLAS® TOP
Energieerzeugnis

UNIGLAS® VITAL
Wohlfühlglas

UNIGLAS® PHON
Lärmschutzglas

UNIGLAS® SUN
Sonnenschutzglas

UNIGLAS® SHADE
Jalousie-System

UNIGLAS® SHADE
Folien-System

UNIGLAS® SAFE
Sicherheitsglas

UNIGLAS® SOLAR
Stromerzeugnis

UNIGLAS® PANEL
Vakuumisolierung

Typ	Aufbau	Dicke mm	U W/m²K	R _{eq} (C,C) dB	τ _v % EN 410	τ _{uv} % EN 410	g % EN 410	U _g % EN 410	Lichtfließen nach außen	b-Faktor (VD 2076)	Sicherheitsklasse	Gew. kg/m²	max. SV
UNIGLAS® I TOP Energieerzeugnis													
UNIGLAS® I TOP 0,6	4 - 14 - 4 - 14 - 4	40	0,6	32 (-1;-4)	70	5	50	15	0,63	5	30	1,6	
UNIGLAS® I TOP 0,6	4 - 16 - 4 - 16 - 4	44	0,6	32 (-1;-4)	70	-	50	15	0,63	-	30	1,6	
UNIGLAS® I TOP 0,6	4 - 14 - 4 - 14 - 4	40	0,6	32 (-1;-4)	70	-	50	15	0,63	-	30	1,6	
UNIGLAS® I TOP 0,7	4 - 12 - 4 - 12 - 4	36	0,7	32 (-1;-4)	70	-	50	15	0,63	-	30	1,6	
UNIGLAS® I TOP One 1.0	4 - 16 - 4	24	1,0	30 (-1;-4)	71	-	50	22	0,63	-	20	1,6	
UNIGLAS® I TOP Premium 1.1	4 - 16 - 4	24	1,1	30 (-1;-4)	80	-	63	13	0,79	-	20	1,6	
UNIGLAS® I TOP Premium 1.0	4 - 15 - 4	23	1,0	30 (-1;-4)	78	-	53	10	0,66	-	20	1,6	
UNIGLAS® I VITAL Wohlfühlglas													
UNIGLAS® I VITAL 0,7 TS schwarz	4 - 14 - 4 - 14 - 4	40,0	0,7	32 (-1;-4)	80	81	67	11	0,84	-	30	1,6	
UNIGLAS® I PHON Lärmschutzglas													
Zweifach-Lärmschutzglas aus Floatglas													
UNIGLAS® I PHON 26/30 1.1	6 - 16 - 4	26	1,1	36 (-2;-5)	80	-	62	12	0,78	-	25	1,6	
UNIGLAS® I PHON 26/30 1.1	8 - 16 - 4	28	1,1	37 (-2;-5)	79	-	61	12	0,76	-	30	1,6	
UNIGLAS® I PHON 30/38 1.1	10 - 16 - 4	30	1,1	38 (-3;-7)	79	-	59	11	0,74	-	35	1,6	
UNIGLAS® I PHON 32/40 1.1	10 - 16 - 6	32	1,1	40 (-1;-5)	78	-	59	11	0,74	-	40	1:10	
Dreifach-Lärmschutzglas aus Floatglas													
UNIGLAS® I PHON 38/42 0,7	6 - 12 - 4 - 12 - 4	38	0,7	36 (-2;-5)	70	-	48	15	0,60	-	35	1,6	
UNIGLAS® I PHON 40/37 0,7	8 - 12 - 4 - 12 - 4	40	0,7	37 (-1;-6)	69	-	48	15	0,60	-	40	1,8	
UNIGLAS® I PHON 42/39 0,7	8 - 12 - 4 - 12 - 6	42	0,7	39 (-2;-5)	69	-	48	15	0,60	-	45	1:10	
UNIGLAS® I PHON 44/41 0,7	10 - 12 - 4 - 12 - 6	44	0,7	41 (-1;-5)	68	-	47	15	0,59	-	50	1:10	
UNIGLAS® I PHON 51/41 0,6	8 - 16 - 5 - 16 - 6	51	0,6	41 (-2;-5)	68	-	47	15	0,59	-	48	1:10	
Zweifach-Lärmschutzglas aus Kombinationen mit Noise Control Folie (NC)													
UNIGLAS® I PHON 29/39 1.1 NC	SR 9 - 16 - 4	29	1,1	39 (-1;-5)	-	79	58	12	0,73	P1A	31	1,6	
UNIGLAS® I PHON 31/41 1.1 NC	SR 9 - 16 - 6	31	1,1	41 (-3;-7)	-	79	57	12	0,71	P1A	35	1:10	
UNIGLAS® I PHON 32/42 1.1 NC	SR 9 - 16 - 8	33	1,1	42 (-3;-7)	-	78	57	12	0,71	P1A	40	1:10	
UNIGLAS® I PHON 35/44 1.1 NC	SR 9 - 16 - 10	35	1,1	44 (-2;-6)	-	78	57	12	0,71	P1A	45	1:10	
UNIGLAS® I PHON 39/45 1.1 NC	SR 9 - 20 - 10	39	1,1	45 (-2;-6)	-	77	57	11	0,71	P1A	45	1:10	
UNIGLAS® I PHON 38/47 1.1 NC	NC 13 - 16 - SR 9	38	1,1	47 (-2;-7)	-	78	57	12	0,71	P1A	50	1:10	
UNIGLAS® I PHON 41/49 1.1 NC	NC 13 - 20 - SR 9	41	1,1	49 (-2;-7)	-	76	55	11	0,69	P1A	50	1:10	
UNIGLAS® I PHON 46/51 1.1 NC	NC 17 - 16 - NC 13	46	1,1	51 (-1;-5)	-	76	54	12	0,68	P1A	70	1:10	
Dreifach-Lärmschutzglas aus Kombinationen mit Noise Control Folie (NC)													
UNIGLAS® I PHON 47/43 0,6 NC	SR 9 - 14 - 4 - 14 - 6	47	0,6	43 (-1;-7)	-	69	46	15	0,58	P1A	45	1:10	
UNIGLAS® I PHON 46/44 0,7 NC	SR 9 - 12 - 6 - 12 - 8	47	0,7	44 (-3;-7)	-	68	45	15	0,58	P1A	45	1:10	
UNIGLAS® I PHON 48/46 0,7 NC	SR 9 - 12 - 6 - 12 - 10	49	0,7	46 (-2;-7)	-	68	45	15	0,58	P1A	60	1:10	
UNIGLAS® I PHON 43/41 0,7 NC	SR 9 - 12 - 4 - 12 - 6	43	0,7	41 (-2;-6)	-	69	46	15	0,58	P1A	53	1:10	
UNIGLAS® I PHON 45/42 0,7 NC	SR 9 - 12 - 4 - 12 - 8	45	0,7	42 (-2;-6)	-	69	46	15	0,58	P1A	51	1:10	
UNIGLAS® I PHON 46/43 0,7 NC	SR 9 - 12 - 5 - 12 - 8	46	0,7	43 (-3;-7)	-	69	46	15	0,58	P1A	53	1:10	
UNIGLAS® I SUN Sonnenschutzglas													
UNIGLAS® I SUN SN 70/41	6 - 16 - 4	26	1,1	36 (-2;-5)	70	-	41	11	0,51	-	25	1,6	
UNIGLAS® I SUN SN 62/34	6 - 16 - 4	26	1,0	36 (-2;-5)	62	-	34	15	0,43	-	25	1,6	
UNIGLAS® I SUN SN 51/28	6 - 16 - 4	26	1,0	36 (-2;-5)	51	-	28	12	0,35	-	25	1,6	
UNIGLAS® I SUN SN 40/23	6 - 16 - 4	26	1,0	36 (-2;-5)	40	-	23	16	0,29	-	25	1,6	
UNIGLAS® I SUN SN 70/37	6 - 16 - 4	26	1,0	36 (-2;-5)	70	-	37	11	0,46	-	25	1,6	
UNIGLAS® I SUN SNX 80/28	6 - 16 - 4	26	1,0	36 (-2;-5)	80	-	28	12	0,46	-	25	1,6	
UNIGLAS® I SUN HP Neutral 50/32	6 - 16 - 4	26	1,1	36 (-2;-5)	50	-	32	23	0,40	-	25	1,6	
UNIGLAS® I SUN HP Royal Blue 41/29	6 - 16 - 4	26	1,1	36 (-2;-5)	41	-	29	26	0,36	-	25	1,6	
UNIGLAS® I SUN HP Amber 41/29	6 - 16 - 4	26	1,1	36 (-2;-5)	41	-	29	26	0,36	-	25	1,6	
UNIGLAS® I SUN HP Bright Green 40/29	6 - 16 - 4	26	1,1	36 (-2;-5)	40	-	29	37	0,36	-	25	1,6	
UNIGLAS® I SUN HP Bronze 40/27	6 - 16 - 4	26	1,1	36 (-2;-5)	40	-	27	15	0,34	-	25	1,6	
UNIGLAS® I SUN S Neutral 67	6 - 16 - 4	26	1,1	36 (-2;-5)	59	-	47	19	0,59	-	25	1,6	
UNIGLAS® I SUN S Light Blue 52	6 - 16 - 4	26	1,1	36 (-2;-5)	46	-	36	14	0,45	-	25	1,6	
UNIGLAS® I SUN S Silver Grey 22	6 - 16 - 4	26	1,1	36 (-2;-5)	29	-	23	22	0,29	-	25	1,6	
UNIGLAS® I SUN S Royal Blue 20	6 - 16 - 4	26	1,1	36 (-2;-5)	19	-	18	18	0,23	-	25	1,6	
UNIGLAS® I SUN S Silver 20	6 - 16 - 4	26	1,1	36 (-2;-5)	19	-	17	34	0,21	-	25	1,6	
UNIGLAS® I SUN S Silver 8	6 - 16 - 4	26	1,1	36 (-2;-5)	8	-	9	43	0,11	-	25	1,6	
UNIGLAS® I SUN HC Silver 60/49	6 - 16 - 4	26	1,1	36 (-2;-5)	69	-	48	32	0,60	-	25	1,6	
UNIGLAS® I SUN Grün 64/38	6 - 16 - 4	26	1,1	36 (-2;-5)	65	-	39	9	0,49	-	25	1,6	
UNIGLAS® I SUN Grau 39/35	6 - 16 - 4	26	1,1	36 (-2;-5)	39	-	36	6	0,45	-	25	1,6	
UNIGLAS® I SUN Bronze 44/38	6 - 16 - 4	26	1,1	36 (-2;-5)	44	-	38	6	0,48	-	25	1,6	
UNIGLAS® I SUN C Silber 43	6 - 16 - 4	26	1,1	36 (-2;-5)	48	-	35	46	0,44	-	25	1,6	
UNIGLAS® I SHADE Jalousie-System													
UNIGLAS® I SHADE Jalousie-System	6 - 32 - 16	44	1,2	30 (-1;-4)	80 / 3	-	63 / 12	13	0,79 / 0,15	-	30	1,6	
UNIGLAS® I SHADE Jalousie-System	6 - 27 - 16	39	1,2	30 (-1;-4)	80 / 3	-	63 / 12	13	0,79 / 0,15	-	30	1,6	
UNIGLAS® I SHADE Jalousie-System	6 - 27 - 6 - 12 - 16	57	0,7	32 (-1;-5)	69	-	48	15	0,60	-	45	1,6	
UNIGLAS® I SHADE Folien-System													
UNIGLAS® I SHADE Folien-System OD1.1	4 - 20 - 4	28	1,1 / 0,9	30 (-1;-4)	80 / 6	-	63 / 10	13	0,79 / 0,13	-	20	1,6	
UNIGLAS® I SHADE Folien-System OD2	4 - 20 - 4	28	1,1 / 0,9	30 (-1;-4)	80 / 1	-	63 / 7	13	0,79 / 0,09	-	20	1,6	
UNIGLAS® I SHADE Folien-System OD4	4 - 20 - 4	28	1,1 / 0,9	30 (-1;-4)	80 / 0	-	63 / 3	13	0,79 / 0,04	-	20	1,6	
UNIGLAS® I SHADE Folien-System OD1.1	4 - 20 - 4 - 12 - 4	44	0,6 / 0,6	32 (-1;-5)	70 / 6	-	50 / 10	15	0,63 / 0,13	-	30	1,6	
UNIGLAS® I SHADE Folien-System OD2	4 - 20 - 4 - 12 - 4	44	0,6 / 0,6	32 (-1;-5)	70 / 1	-	50 / 7	15	0,63 / 0,09	-	30	1,6	
UNIGLAS® I SHADE Folien-System OD4	4 - 20 - 4 - 12 - 4	44	0,6 / 0,6	32 (-1;-5)	70 / 0	-	50 / 3	15	0,63 / 0,04	-	30	1,6	
UNIGLAS® I SAFE Sicherheitsglas													
UNIGLAS® I SAFE P2A	P2A 9 - 16 - 4	29	1,1	37 (-2;-5)	78	-	56	12	0,70	P2A	31	1,6	
UNIGLAS® I SAFE P3A	P3A 10 - 16 - 4	30	1,1	37 (-2;-5)	78	-	56	12	0,70	P3A	31	1,6	
UNIGLAS® I SAFE P4A	P4A 10 - 16 - 4	30	1,1	38 (-2;-6)	78	-	55	12	0,69	P4A	31	1,6	
UNIGLAS® I SAFE PBB	PBB 18 ¹ - 16 - 6	40 ¹	1,1	38 ¹	74	-	48	11	0,60	PBB	54 ¹	1,6	
UNIGLAS® I SAFE PTB	PTB 24 ¹ - 16 - 6	46 ¹	1,1	40 ¹	71	-	45	10	0,56	PTB	69 ¹	1,6	
UNIGLAS® I SAFE PBB	PBB 31 ¹ - 16 - 6	53 ¹	1,1	41 ¹	69	-	42	10	0,53	PBB	82 ¹	1,6	
UNIGLAS® I SOLAR Stromerzeugnis													
UNIGLAS® I SOLAR P4A(A3)	A3 Solar - 16 - 4 ESG	26	1,4	36 (-2;-5)	-	-	-	-	-	P4A	27	1:10	
UNIGLAS® I PANEL Vakuumisolierung													
UNIGLAS® I PANEL	ESG-H 6 - 18 - 6 ESG	30	0,3 / 0,5 ²	36 (-1;-2)	-	-	-	-	-	-	-	31	1:10
UNIGLAS® I PANEL	ESG-H 6 - 22 - 6 ESG	34	0,2 / 0,4 ²	38 (-1;-3)	-	-	-	-	-	-	-	31	1:10

Technische Hinweise

- Schalldämmwerte wurden selbst ermittelt.
- Bei den angegebenen Daten handelt es sich um den Wärmedurchgangskoeffizienten U_g als Messwert des Ift / U_g nach abZ, der Sicherheitszuschläge enthält.
- Die Dicken und Gewichte der durchbruchhemmenden Gläser variieren je nach Prüfzeugnis und können erst im Auftragsfall vom Lieferanten konkret angegeben werden.

Die maximalen Abmessungen der einzelnen Produkte richten sich nach den statischen Erfordernissen. Weitere Isoliergaskombinationen sind möglich; bitte stellen Sie Ihre Anforderungen.

Die hier aufgeführten technischen Daten/Werte beziehen sich auf Angaben von Basisgläserherstellern oder wurden im Rahmen einer Prüfung von einem unabhängigen Prüfinstitut nach den jeweils gültigen Normen ermittelt. Die Funktionswerte beziehen sich auf Prüfstücke in den für die Prüfung vorgesehenen Abmessungen für die vertikale Einbaustellung (90° gegen die Horizontale).

Bei den hier aufgeführten Produkten handelt es sich um eine Auswahl des UNIGLAS®-Produktprogramms. Sollten Sie sich für weitere oder spezielle UNIGLAS®-Produkte interessieren, steht Ihnen Ihr UNIGLAS®-Partner vor Ort gerne zur Verfügung.

Für U-Wert Berechnungen sind die gültigen Werte nach EN 673 (Spalte 4) heranzuziehen. Typenbezeichnungen sind branchenspezifisch und dokumentieren keine physikalischen Werte.

Zur Reduzierung der Kondensatbildung am Glasrand, empfiehlt UNIGLAS® die Verwendung des wärmetechnisch verbesserten Randverbundes UNIGLAS® I TS Thermo Spacer, bzw. UNIGLAS® I STAR²®.

Eine weitergehende Garantie für die technischen Werte wird nicht übernommen; insbesondere, wenn Prüfungen mit anderen Einbausituationen durchgeführt werden oder Nachmessungen am Bau erfolgen. Nationale Zuschläge z.B. für den U_g-Wert sind nicht berücksichtigt.

Bei der Montage sind die UNIGLAS® - Verglasungsrichtlinien in ihrer aktuellen Ausgabe unbedingt zu beachten. Alle Angaben entsprechen dem aktuellen Stand bei Drucklegung und können sich ohne vorherige Ankündigung ändern.

Technische Angaben müssen bestätigt werden. UNIGLAS® ist ein eingetragenes Warenzeichen.

Druckfehler und Änderungen vorbehalten
Stand: November 2012

EgoKiefer finestre di PVC XL® 2020



Finestre con triplo plusvalore

- Innovativa tecnologia ad incollatura: maggiore rigidità dell'elemento finestra
- Profili snelli
- Maggiore parte vetrata: fino a 15% d'incidenza luce in più
- Stessa luce vetro del battente e della vetratura fissa
- Anta senza lista fermavetro, vista radente e cubica

Valori fisico

I valori indicati valgono per telai standard e di ricambio. I valori diversi sono contrassegnati con «TR».

Isolamento termico:

- coefficiente U telaio (Uf) 1,0 W/m² K
- coefficiente U TR (Uf) 1,2 W/m² K
- coefficiente U finestra (Uw) fino a 0,63 W/m² K
- coefficiente U TR (Uw) 0,70 W/m² K

Isolamento fonico:

- coefficiente R'w finestra fino a 41 dB
- coefficiente Rw vetro fino a 43 dB
- TR: coefficiente R'w finestra fino 38 dB

Ermeticità alla pioggia battente:

- classe 9A (secondo EN 12208)

Permeabilità all'aria:

- classe 4 (secondo EN 12207)

Resistenza al carico del vento:

- classe B4 (secondo EN 12210)

Protezione antiscazzo:

- sicurezza di base di serie
- concetto di sicurezza a più livelli
- MONO; DUO; TRIO; RC1; RC2

Brevetto:

- Dettagli costruttivi speciali brevettati.

6. Piani edificio

- 6.1 Piano dintorni con locazione edificio
- 6.2 Piante quotate ed in scala di ciascun piano con le dimensioni delle finestre (1:100)
- 6.3 Superficie di riferimento energetico
- 6.4 Rappresentazione grafica delle superfici degli elementi considerati nel bilancio termico
- 6.5 Rappresentazione dello sviluppo lineare dei ponti termici
- 6.6 Sezioni edificio

6.1 Piano dintorni con locazione edificio

6.2 Piante quotate ed in scala di ciascun piano con le dimensioni delle finestre (1:100)

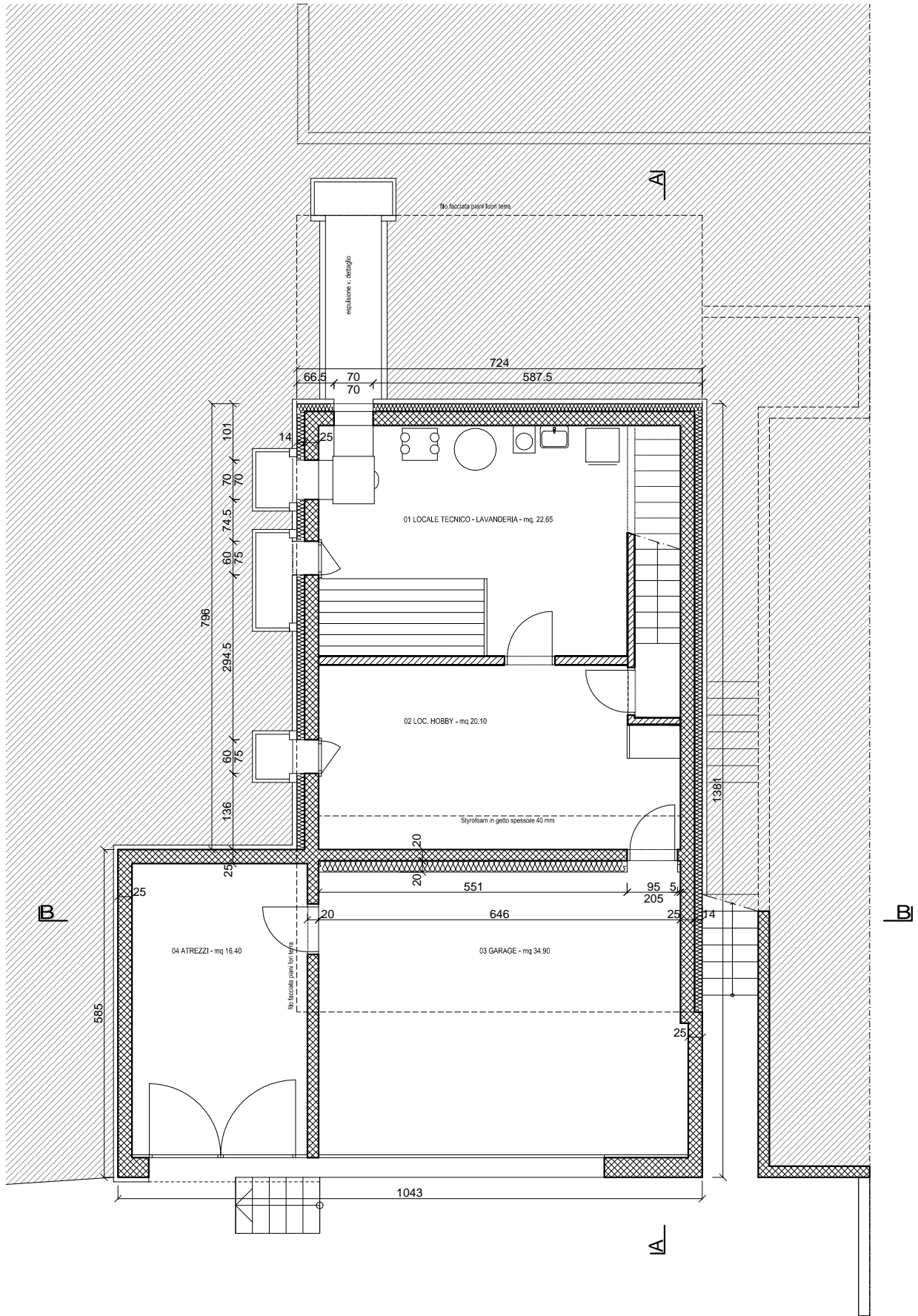

PIANTA PIANO CANTINA
1:100

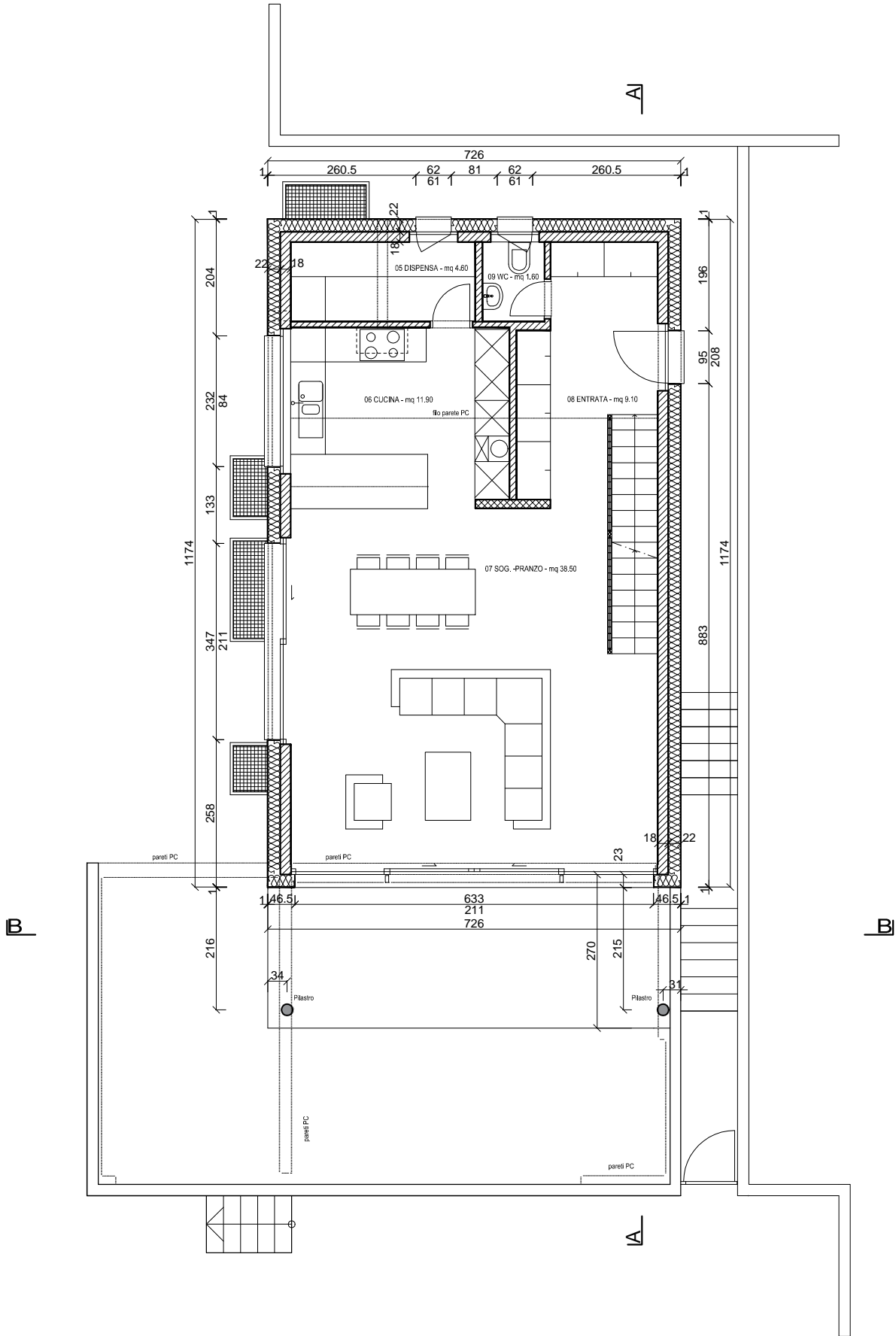

PIANTA PIANO TERRENO
1:100



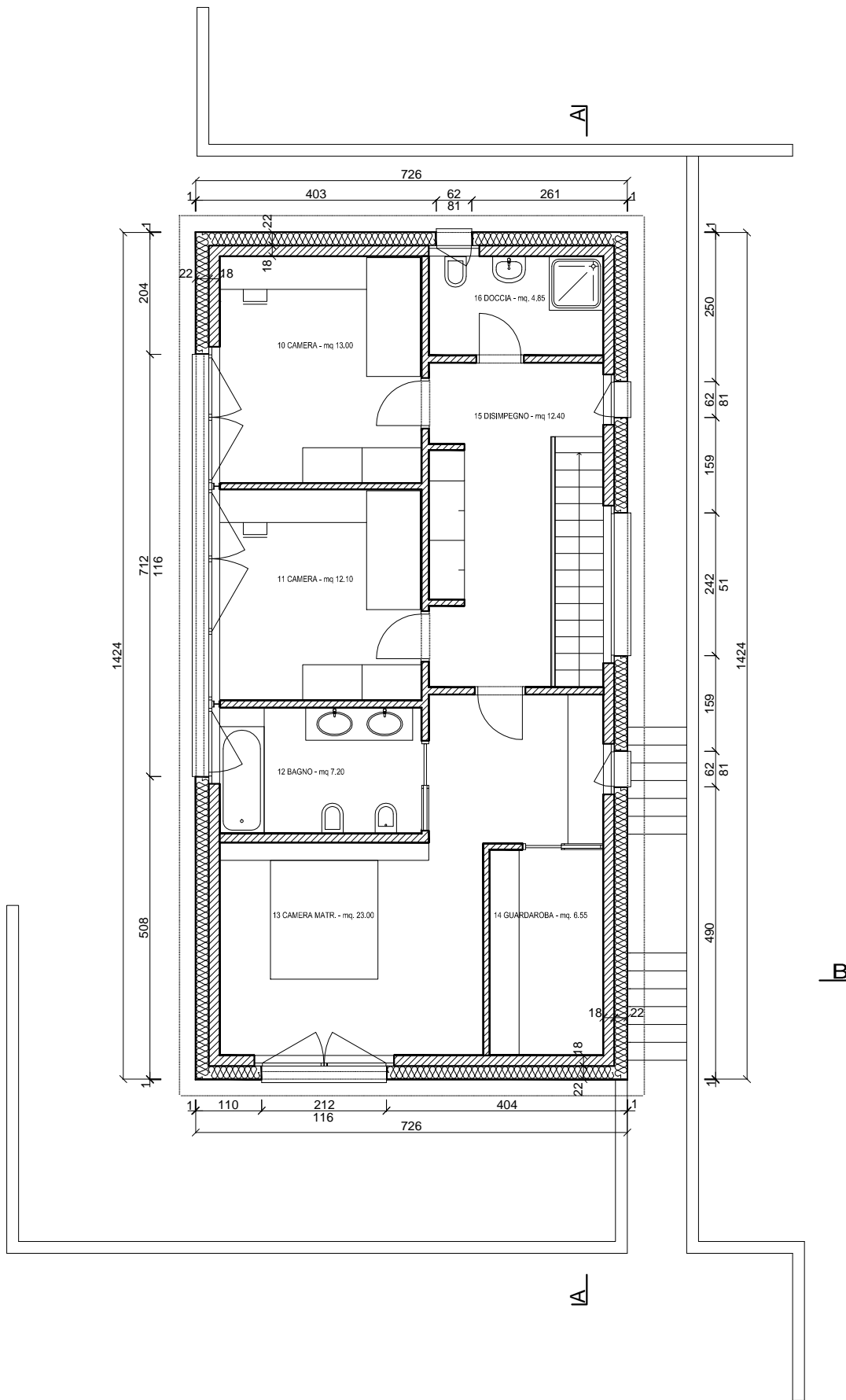

PIANTA PRIMO PIANO
1:100



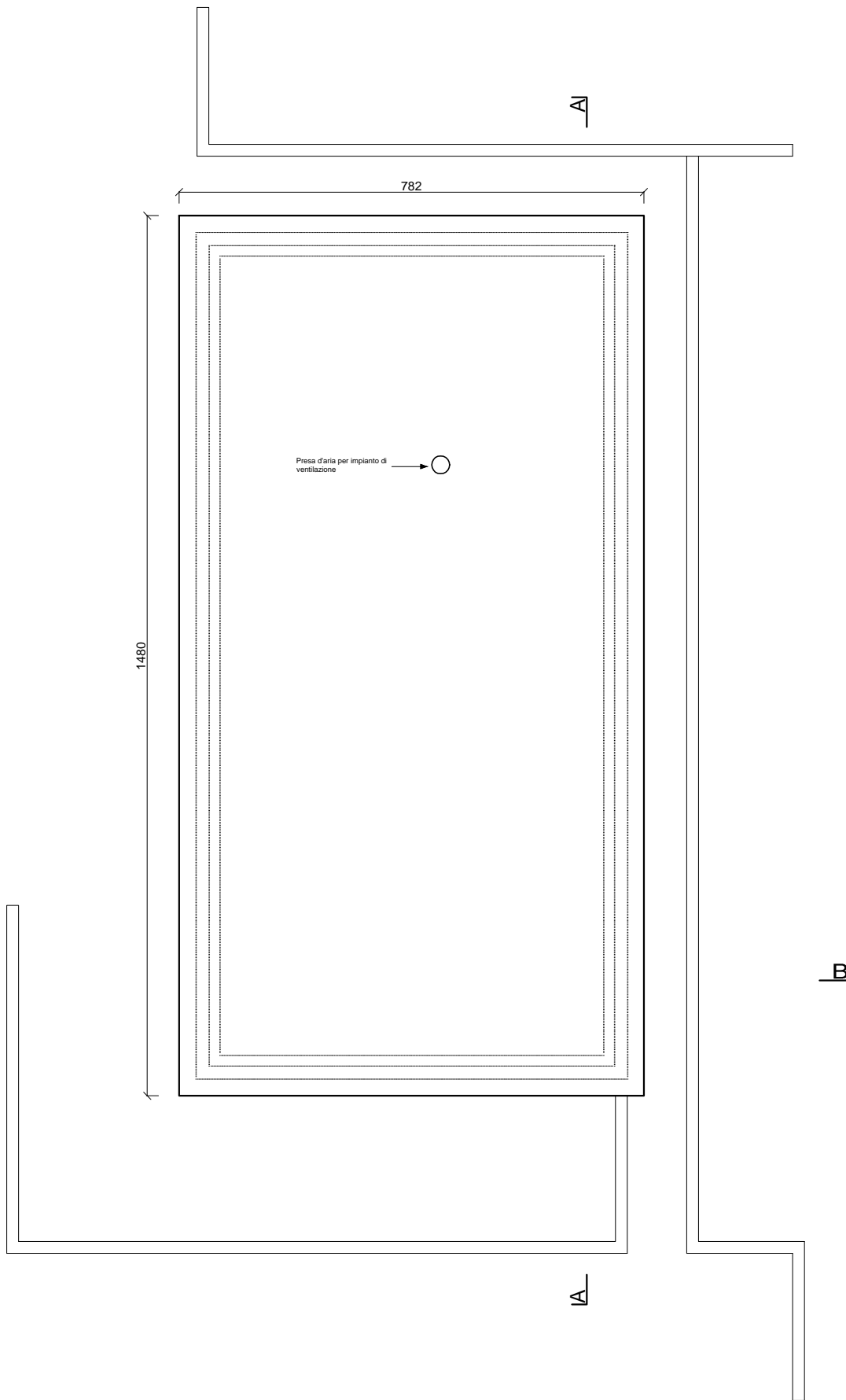

PIANTA TETTO
1:100



6.3 Superficie di riferimento energetico

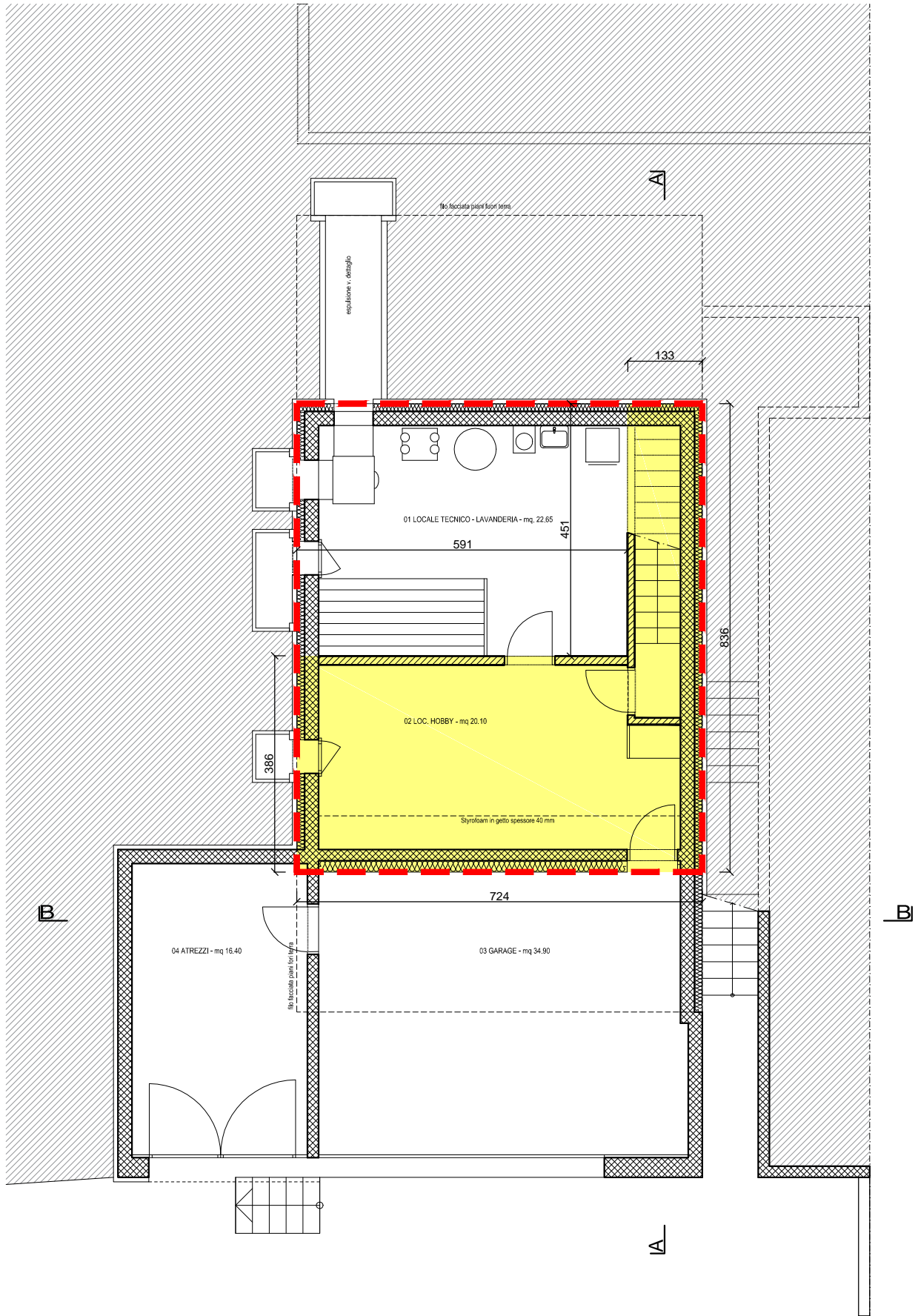

PIANTA PIANO CANTINA
1:100

--- INVOLUCRO EDIFICIO
 ■ AE = 33.95 m²

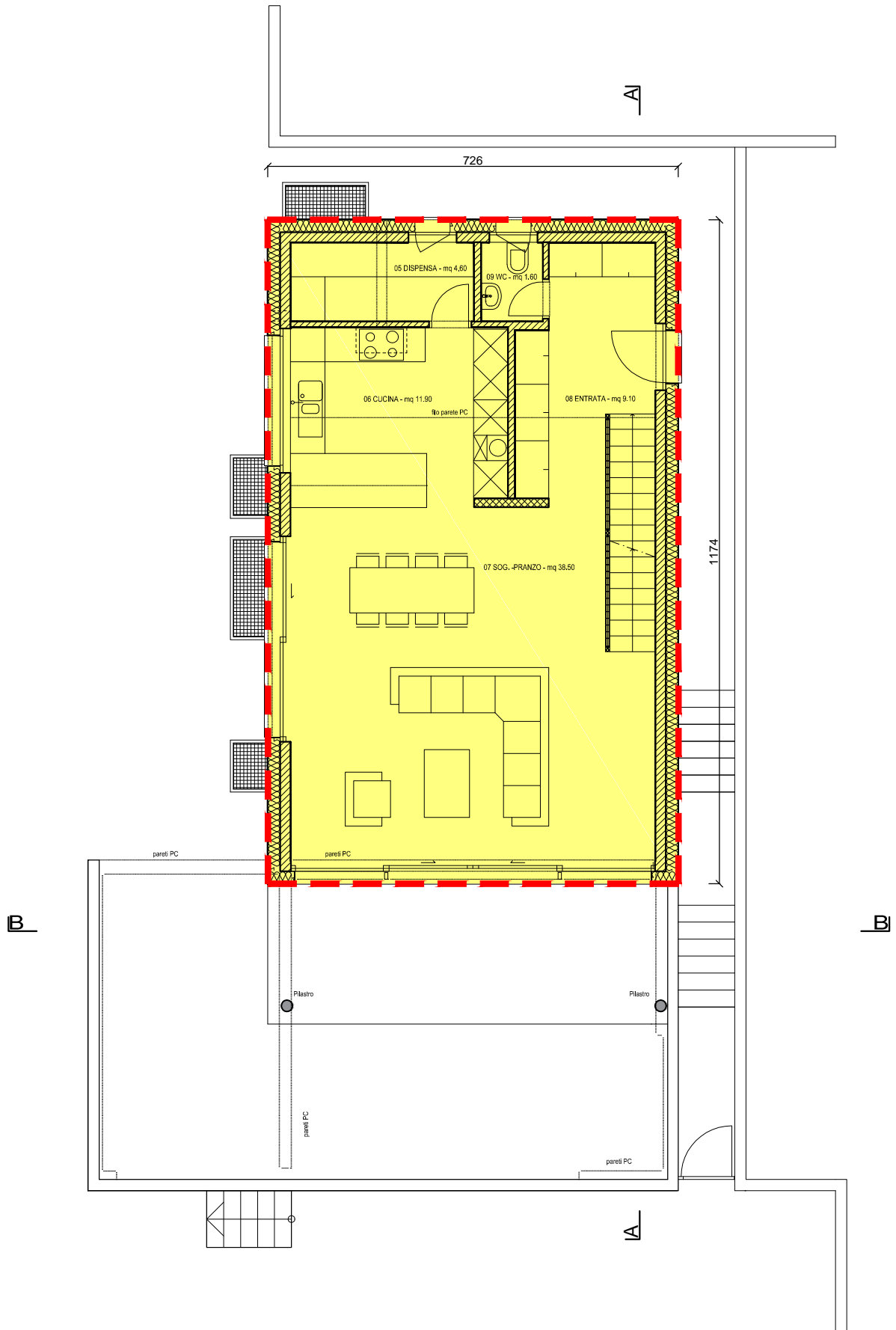

PIANTA PIANO TERRENO
1:100

INVOLUCRO EDIFICIO
 AE = 85.20 m²



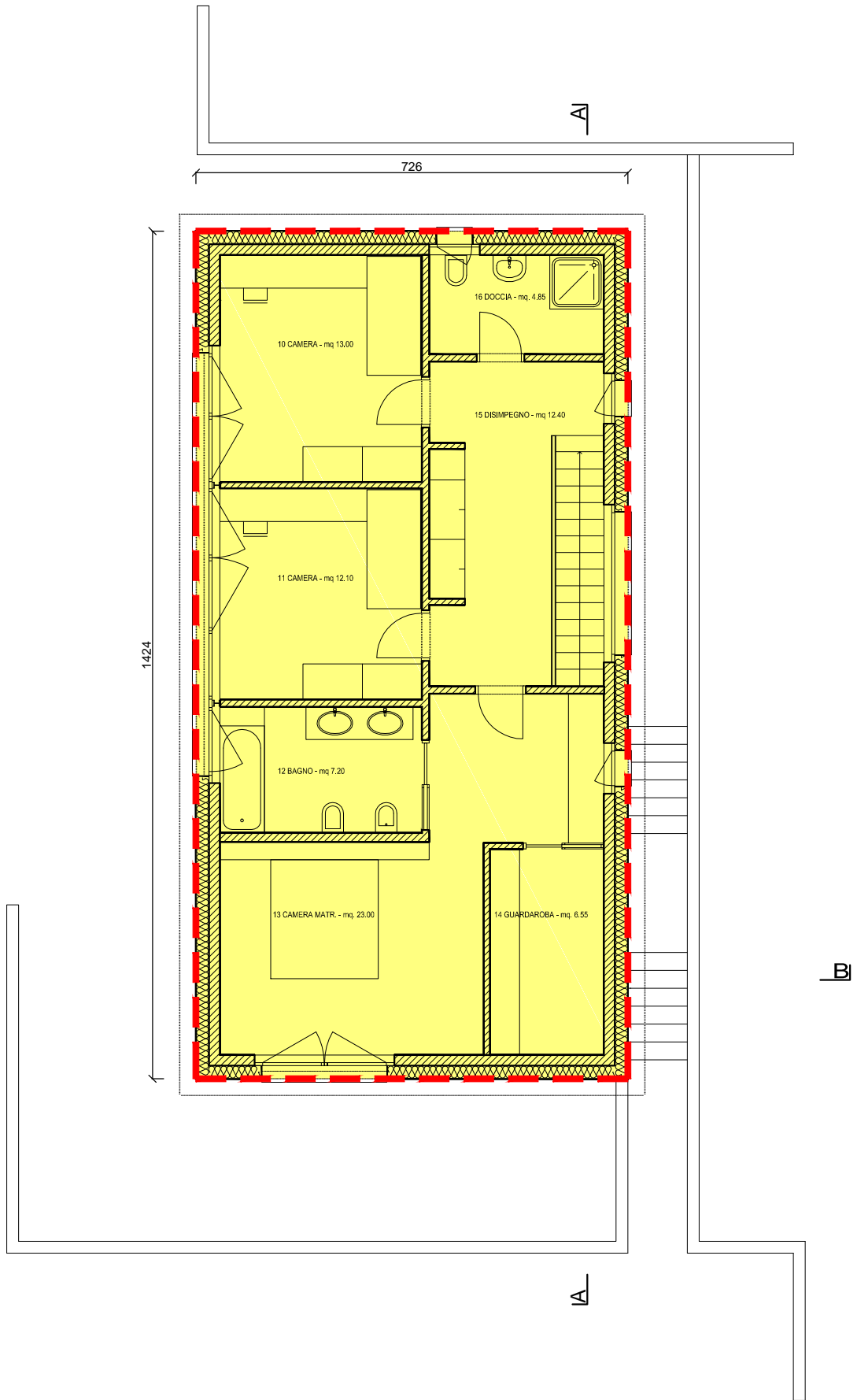

PIANTA PRIMO PIANO
1:100

- INVOLUCRO EDIFICIO
- AE = 103.40 m²



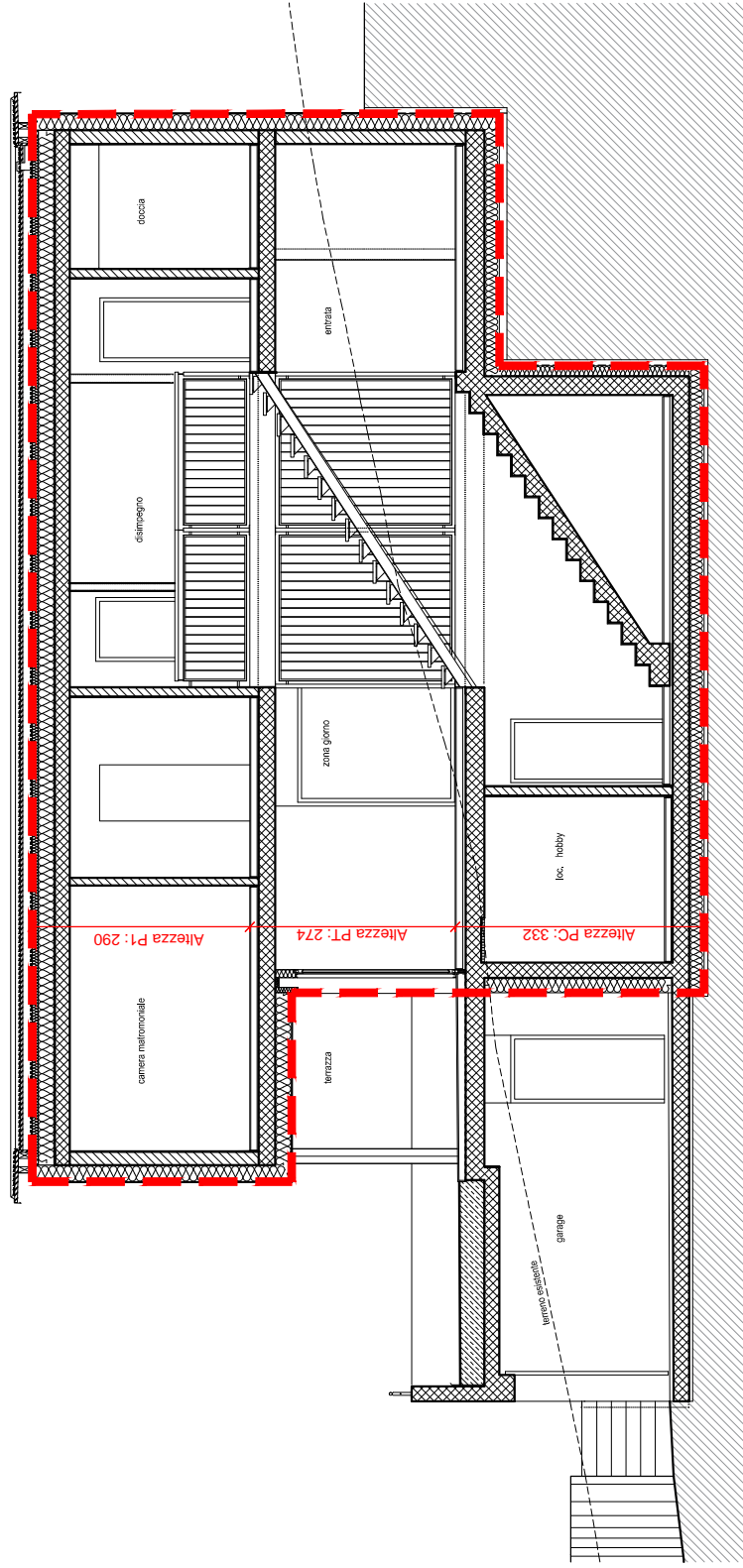

--- INVOLUCRO EDIFICIO

SEZIONE A - A
1 : 100

6.4 Rappresentazione grafica delle superfici degli elementi considerati nel bilancio termico

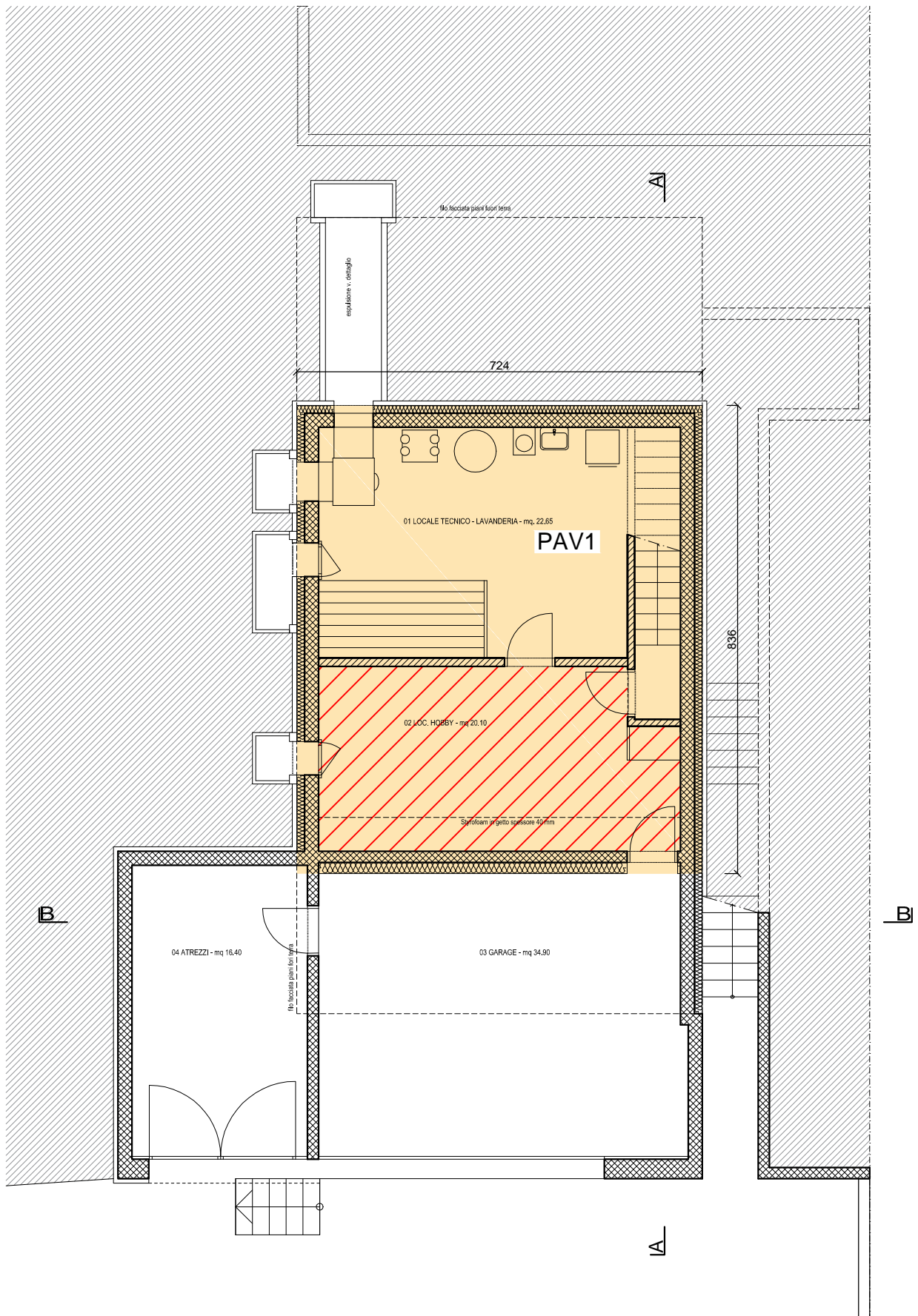

PIANTA PIANO CANTINA
1:100

Elemento	Sigla	Area
Pav. vs. terreno	PAV1	60.50 m ²
Con serpentine:		20.25 m ²

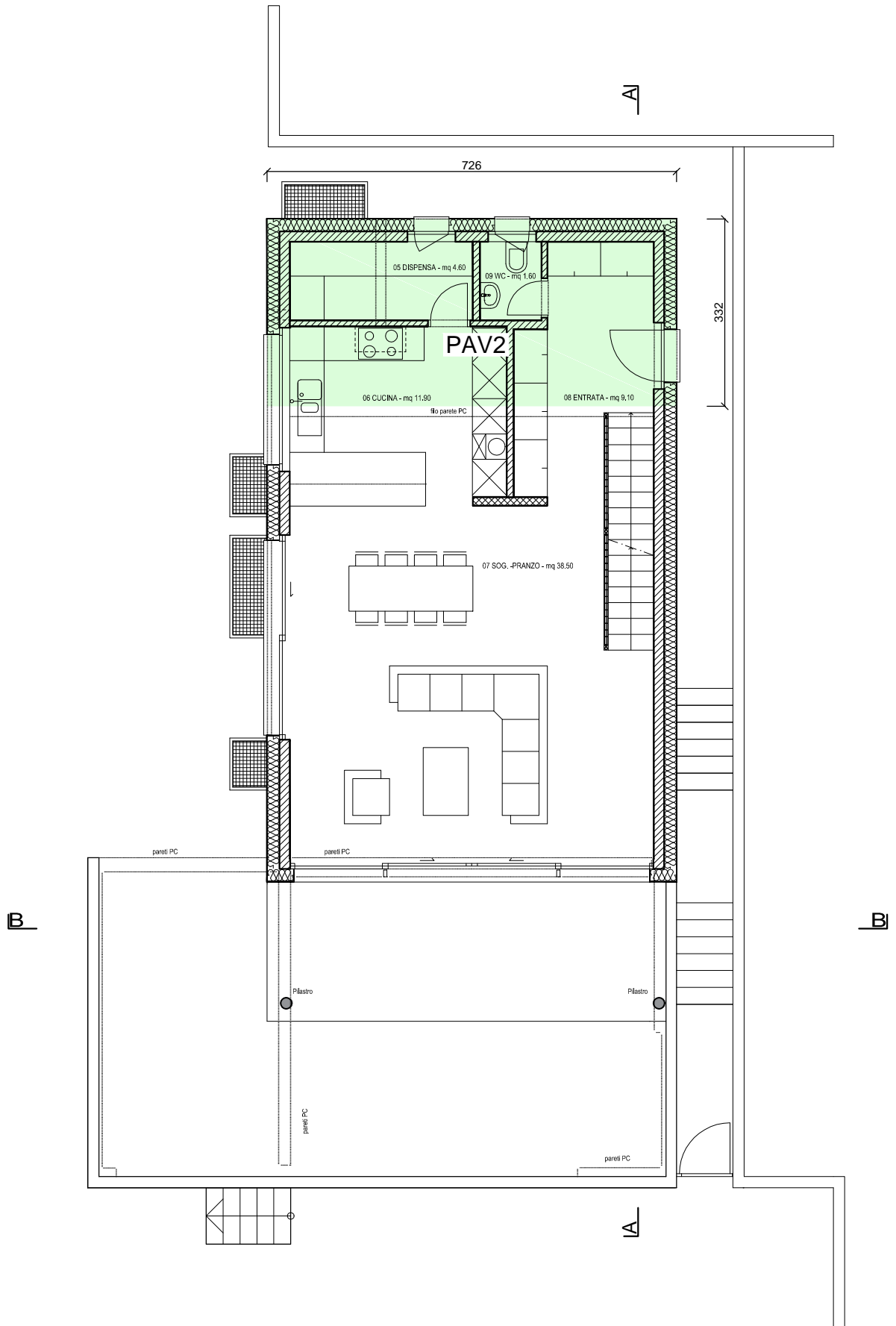

PIANTA PIANO TERRENO
1:100

Elemento	Sigla	Area
Pav. vs. terreno	PAV2	24.10 m ²



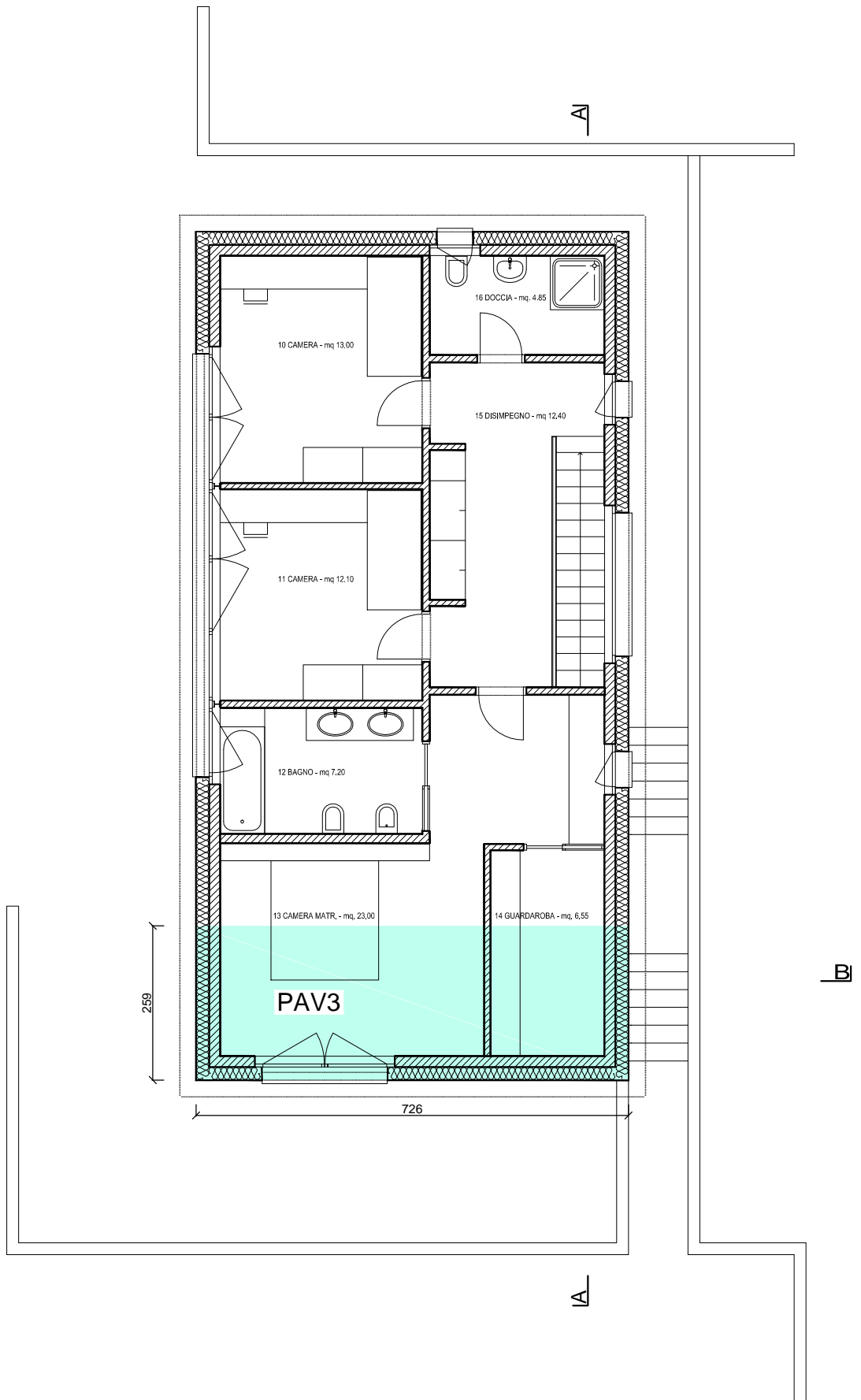

PIANTA PRIMO PIANO
1:100

Elemento	Sigla	Area
Pav. vs. esterno	PAV3	18.80 m ²



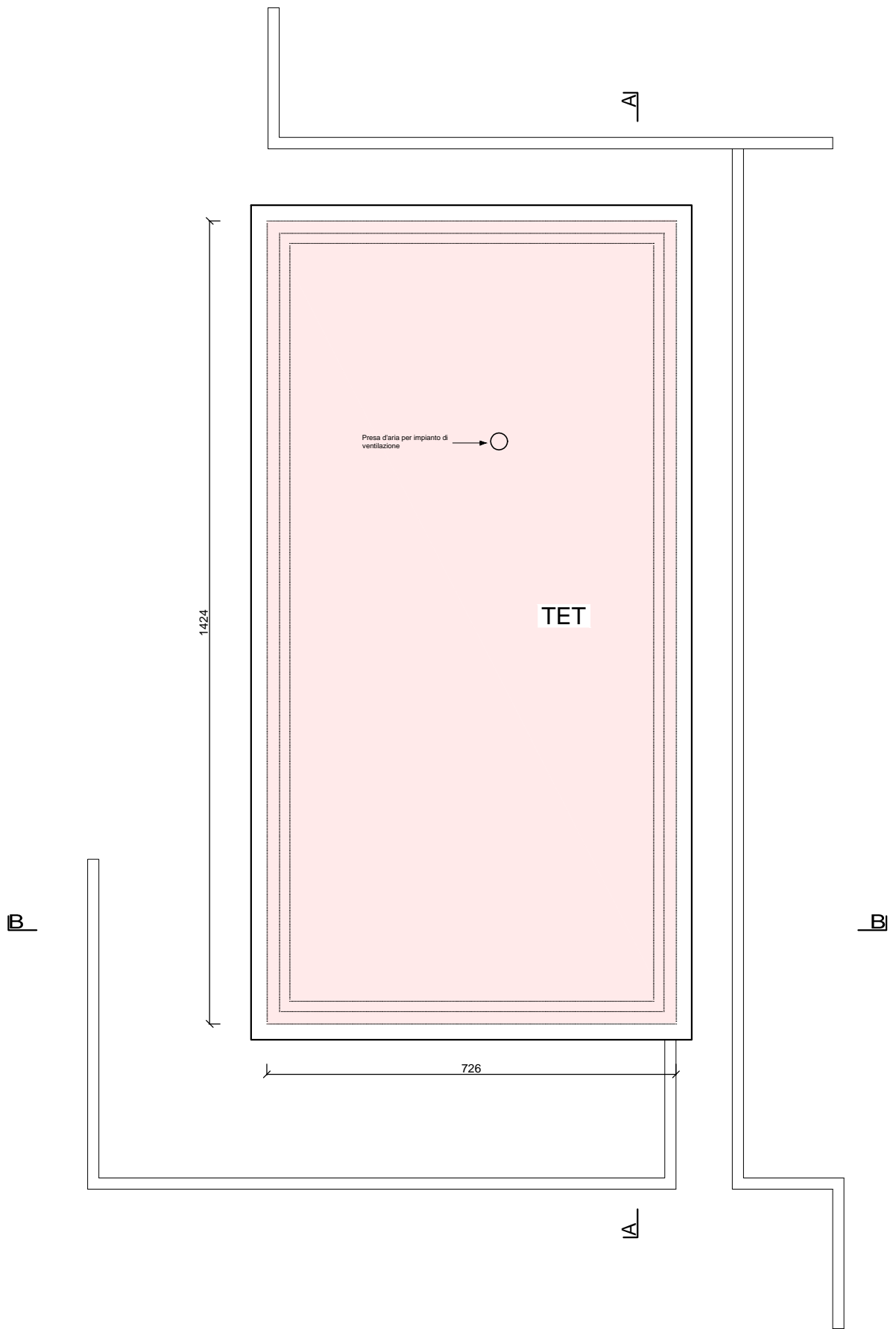

PIANTA TETTO
1:100

Elemento	Sigla	Area
Tetto	TET	103.40 m ²



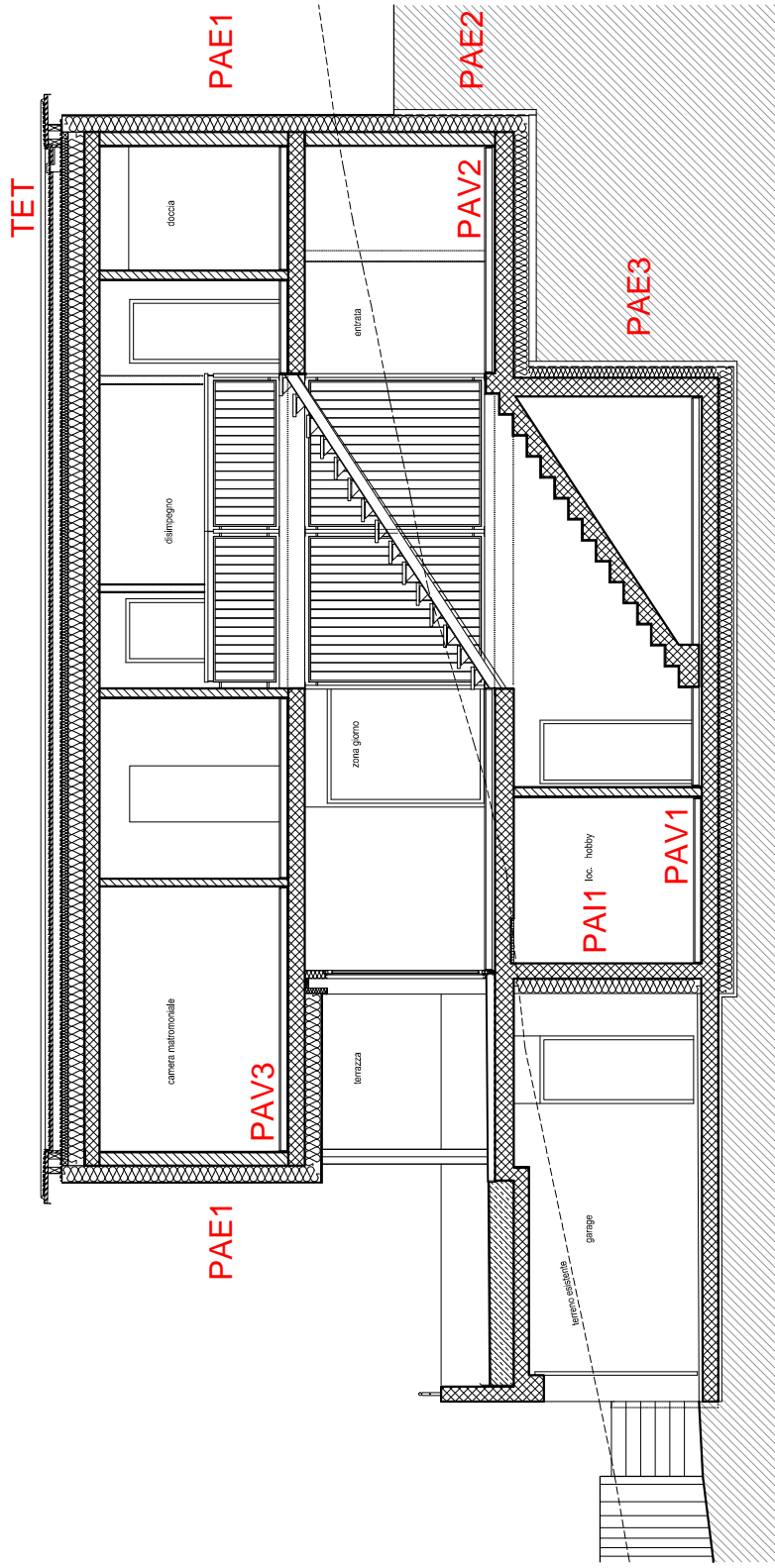

SEZIONE A-A
1:100

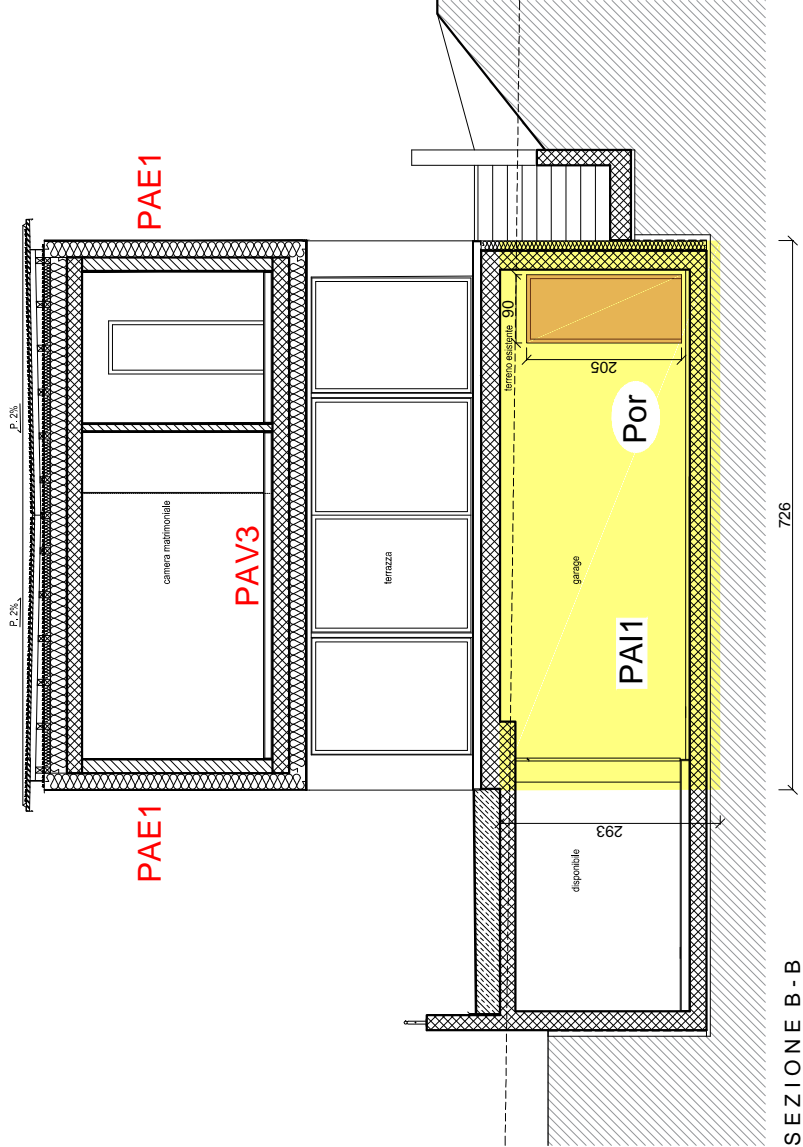

SEZIONE B - B
1 : 100

Elemento	Sigla	Area
Porta	Por	1,85 m ²
Totale:		1,85 m ²
Parete interna	PAI1	21,30 m ²
Cotto	Porta	-1,85 m ²
Totale:		19,45 m ²

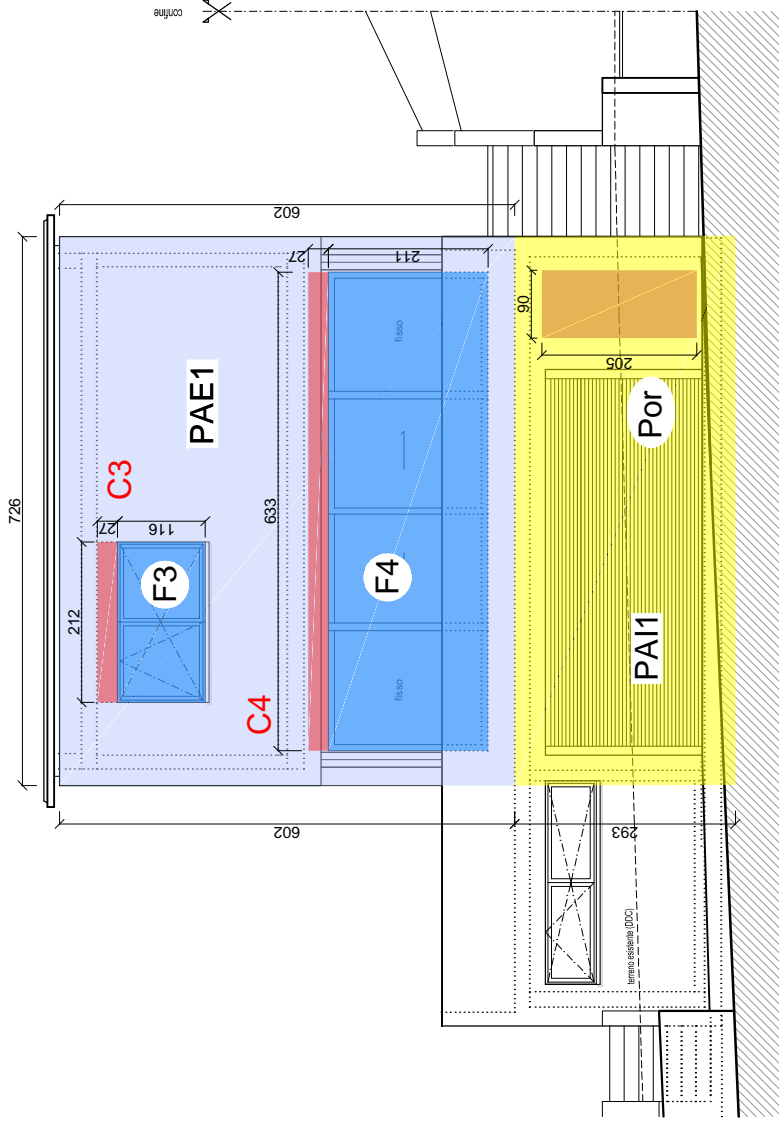

FACCIATA SUD
1 : 100

FACCIATA SUD	Elemento	Sigla	Area
Finestre	F3		2,50 m ²
	F4		13,35 m ²
Totale:			15,85 m ²
Cassonetto	C3		0,60 m ²
	C4		1,70 m ²
Totale:			2,30 m ²
Parete facciata	PAE1		43,70 m ²
Cotto	Finestre		-15,85 m ²
	Cassonetto		-2,30 m ²
Totale:			25,55 m ²

PARETE INTERNA	Elemento	Sigla	Area
Porta	Por		1,85 m ²
Totale:			1,85 m ²
Parete interna	PAI1		21,30 m ²
Cotto	Porta		-1,85 m ²
Totale:			19,45 m ²

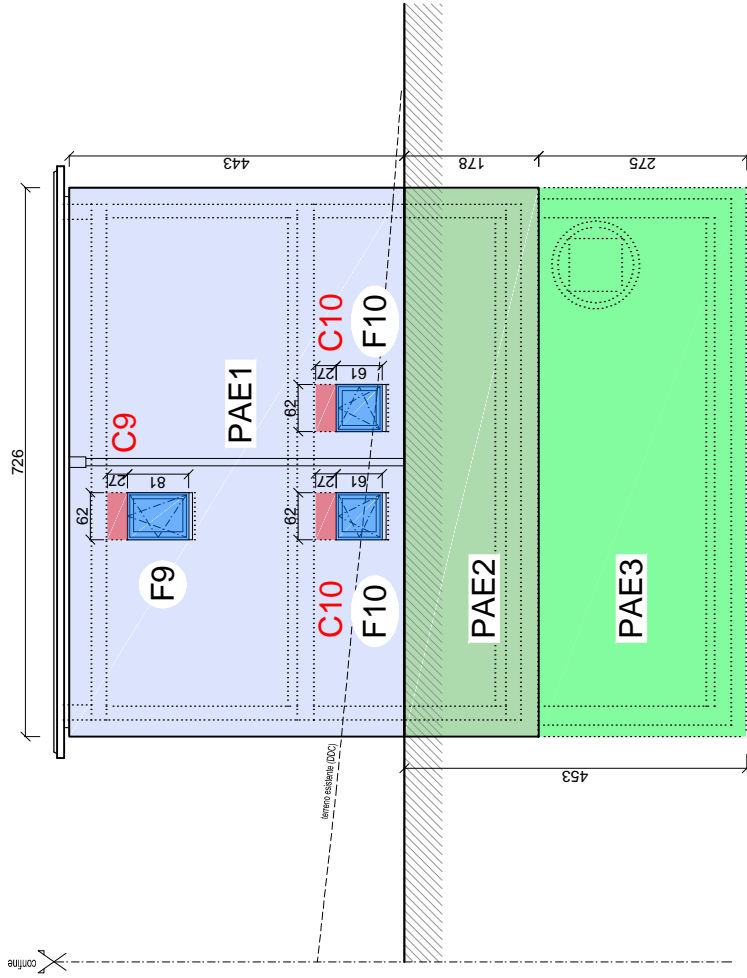

FACCIATA NORD
1 : 100

Elemento	Stigla	Area
Finestre	F9 F10 F10	0.50 m ² 0.40 m ² 0.40 m ²
Totale:		1.80 m ²
Cassonetto	C9 C10 C10	0.15 m ² 0.15 m ² 0.15 m ²
Totale:		0.45 m ²
Parete facciata	PAE1	32.20 m ²
Cotto	Finestre (F9/F10) Cassonetto	-1.30 m ² -0.45 m ²
Totale:		30.45 m ²
Parete facciata	PAE2	12.90 m ²
Cotto		
Totale:		12.90 m ²
Parete facciata	PAE3	19.90 m ²
Totale:		19.90 m ²

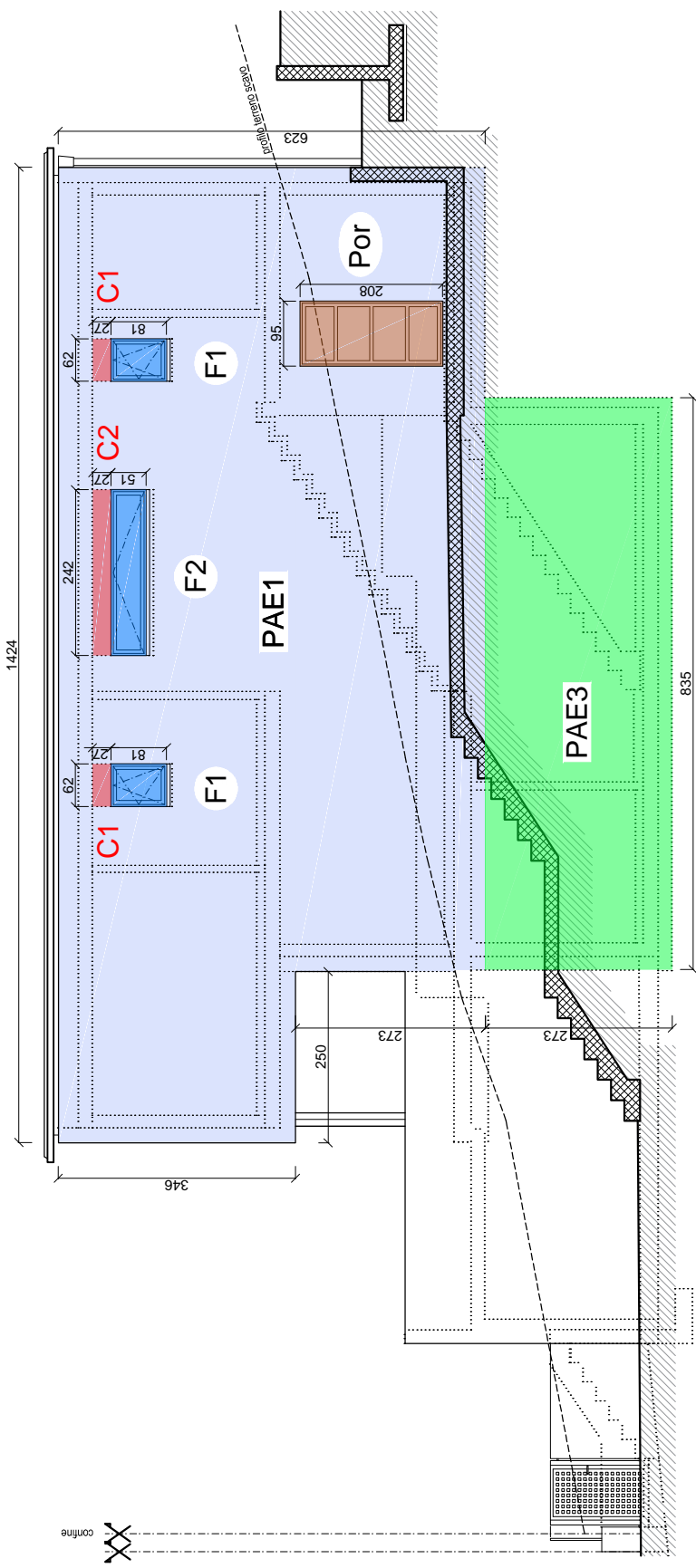

FACCIATA EST
1:100

Elemento	Stigla	Area
Finestre	F1	0.50 m ²
	F1	0.50 m ²
	F2	1.20 m ²
Totale:		2.20 m²
Cassonetto	C1	0.15 m ²
	C1	0.15 m ²
	C2	0.65 m ²
Totale:		0.95 m²
Porta	Por	2.00 m ²
Parete vs. terra CA	PAE3	22.80 m ²
Parete facciata Cotto	PAE1	81.80 m ²
	Finestre	-2.20 m ²
	Cassonetto	-0.95 m ²
	Porta	-2.00 m ²
Totale:		76.65 m²

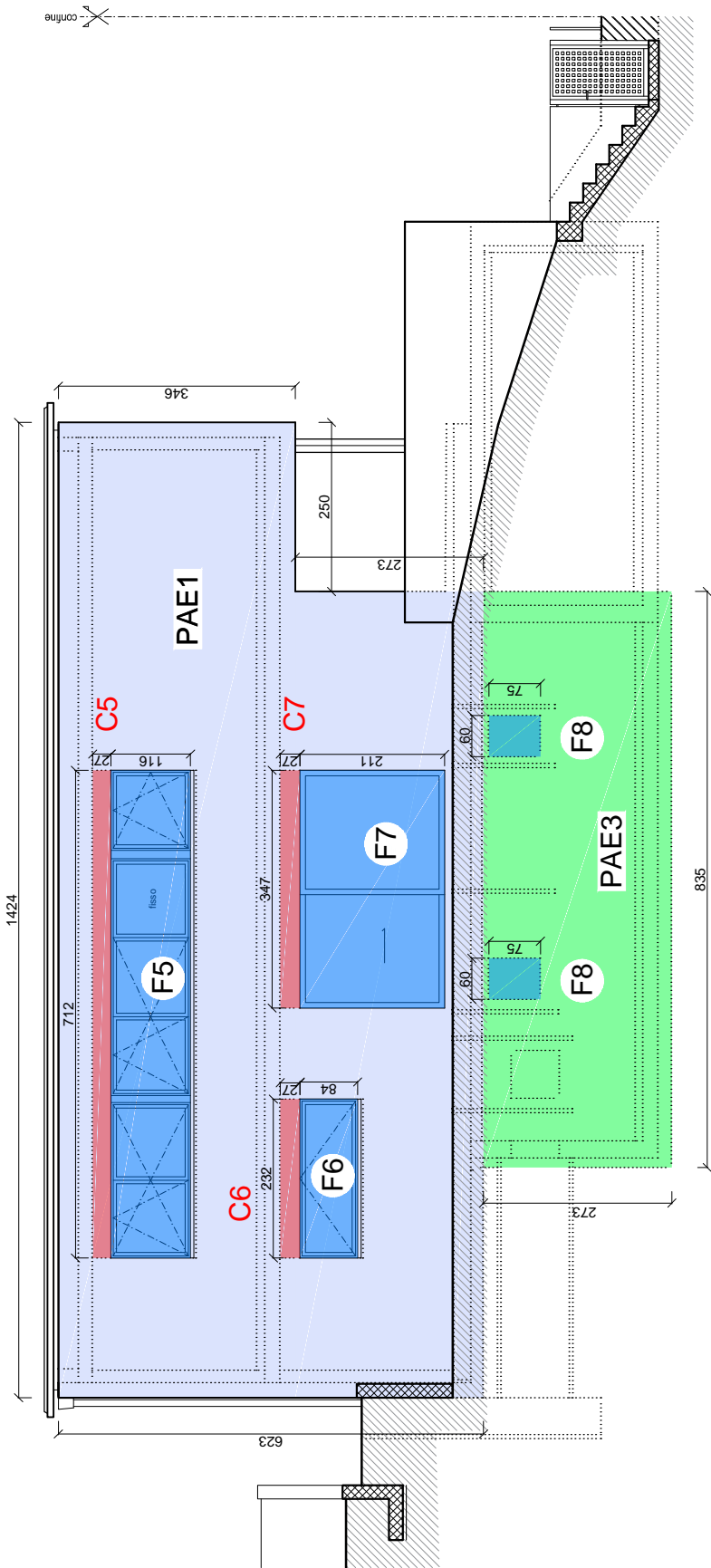

FACCIATA OVEST
1:100

Elemento	Sigla	Area
Finestre	F5	8.25 m ²
	F6	1.95 m ²
	F7	7.30 m ²
	F8	0.45 m ²
	F8	0.45 m ²
Totale:		18.40 m²
Cassonetto	C5	1.90 m ²
	C6	0.65 m ²
	C7	0.95 m ²
Totale:		3.50 m²
Parete facciata Cotto	PAE1	81.80 m ²
	Finestre (F5/F6/F7)	-17.50 m ²
	Cassonetti	-3.50 m ²
Totale:		60.80 m²
Parete facciata CA	PAE3	22.80 m ²
	Finestre (F8)	-0.90 m ²
Totale:		21.90 m²

6.5 Rappresentazione dello sviluppo lineare dei ponti termici

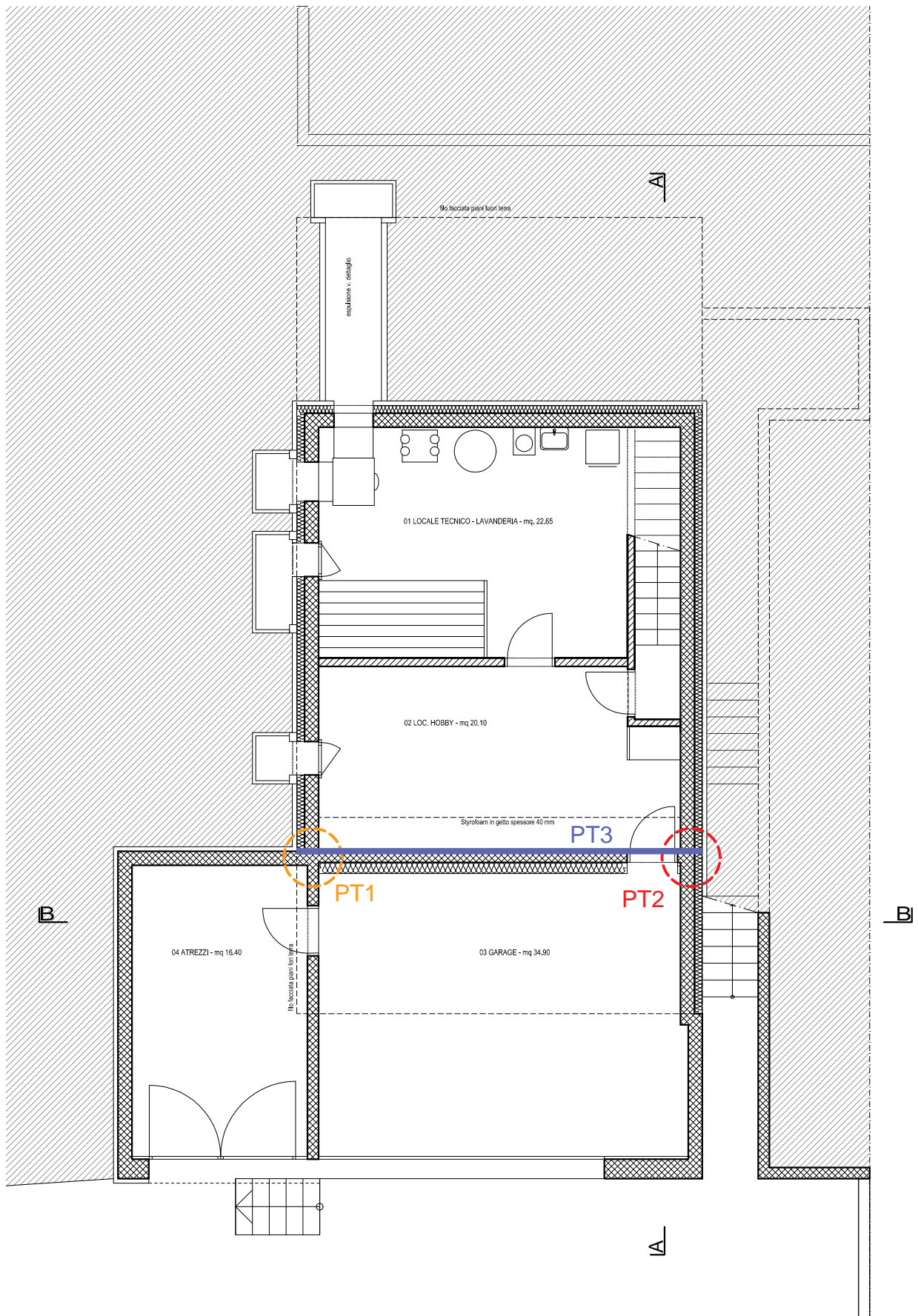

PIANTA PIANO CANTINA
1:100

Elemento		Lunghezza
PT1		3.15 m
PT2		3.15 m
PT3		7.26 m



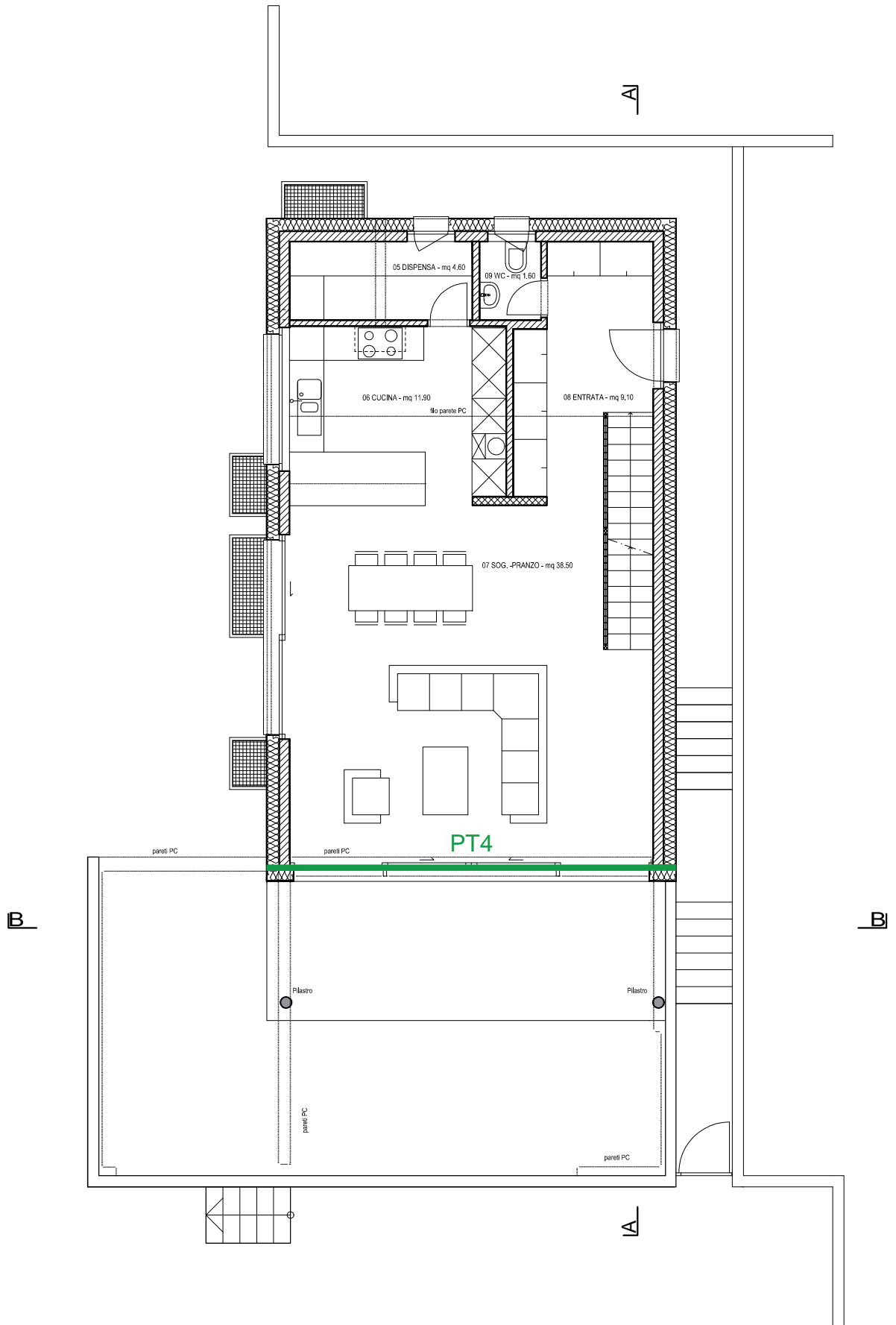

PIANTA PIANO TERRENO
1:100

Elemento	Lunghezza
PT4	7.26 m



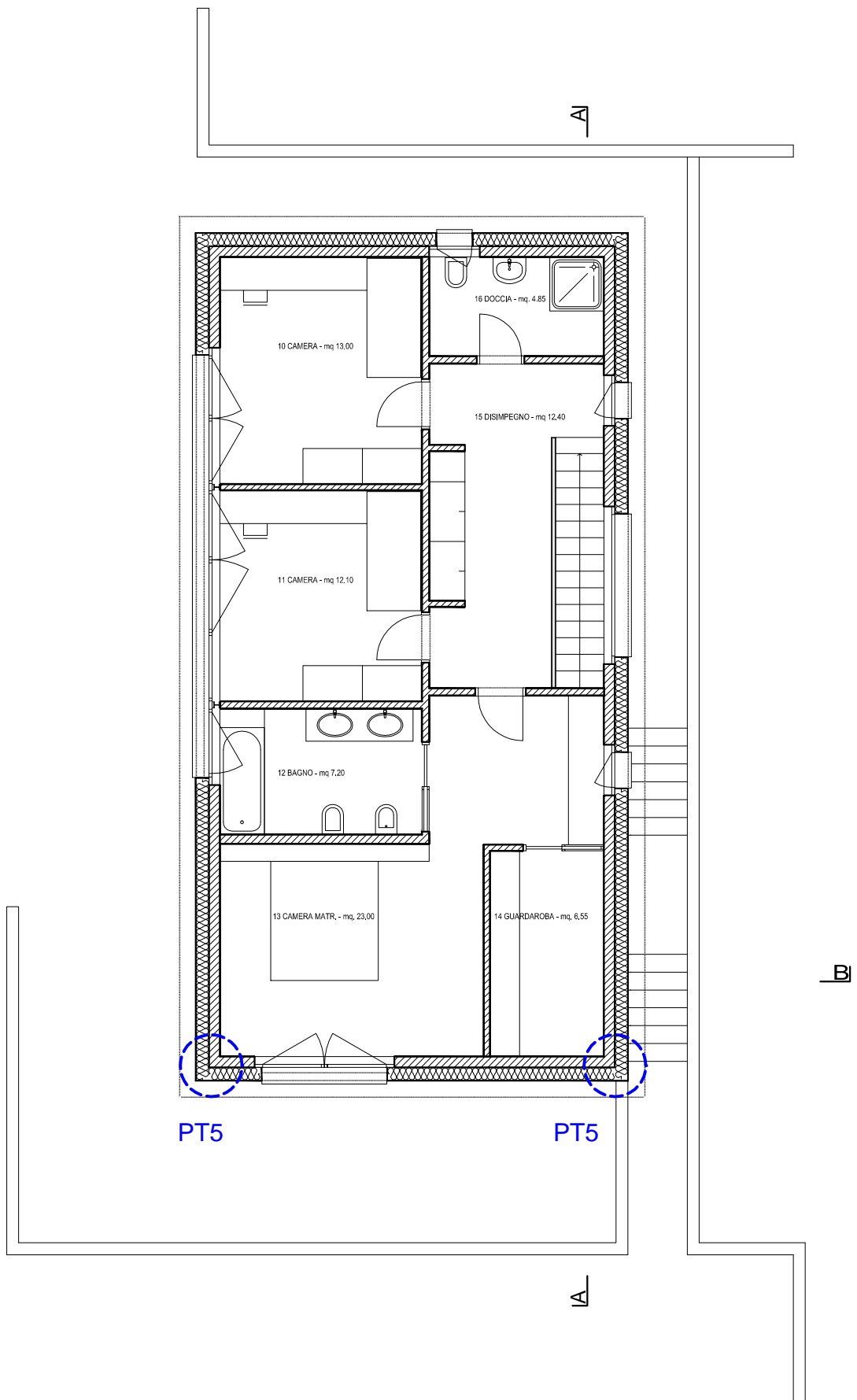

PIANTA PRIMO PIANO
1:100

Elemento	Lunghezza
PT5 (Pilastri)	Puntuale



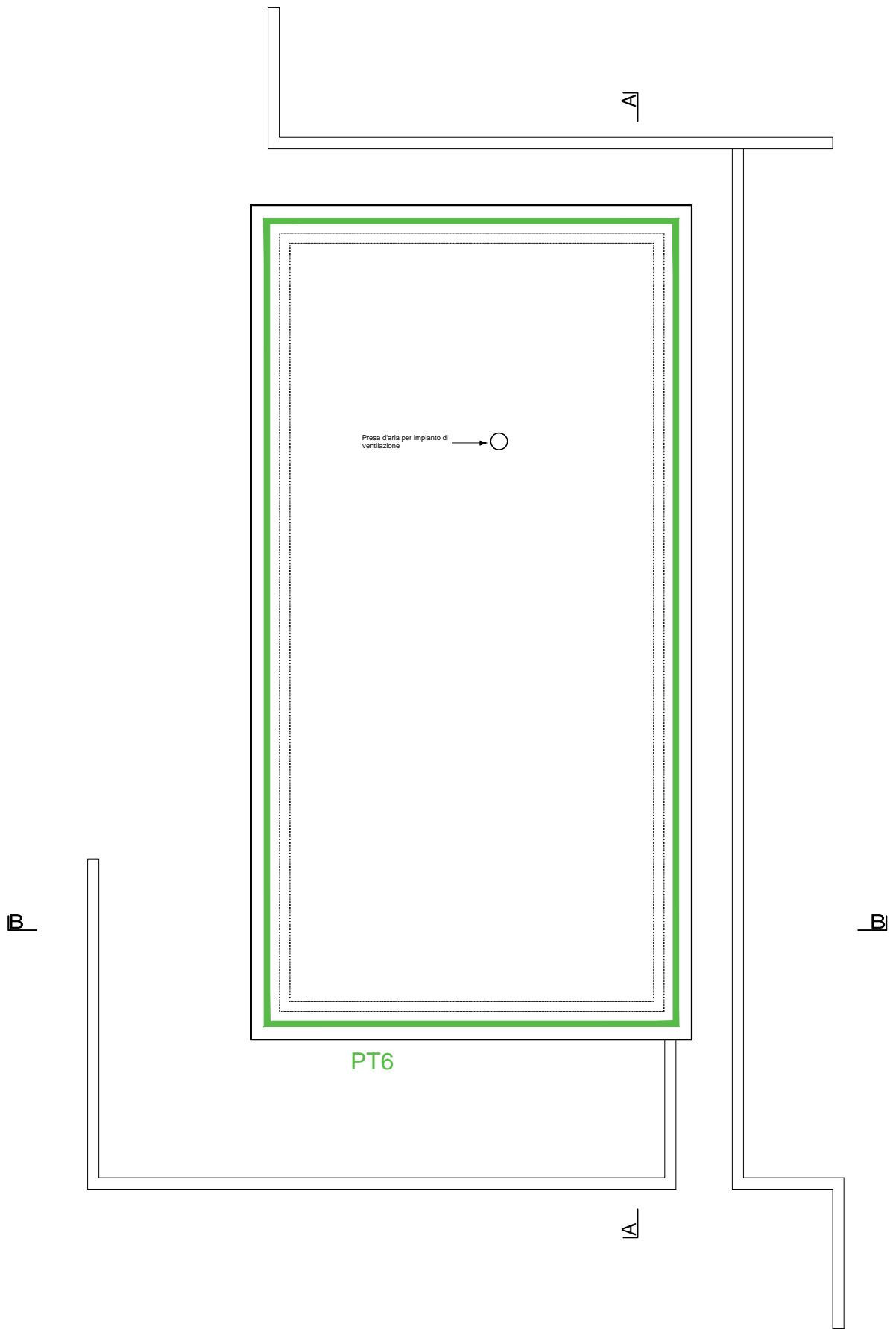

PIANTA TETTO
1:100

Elemento	Lunghezza
PT6	43.00 m



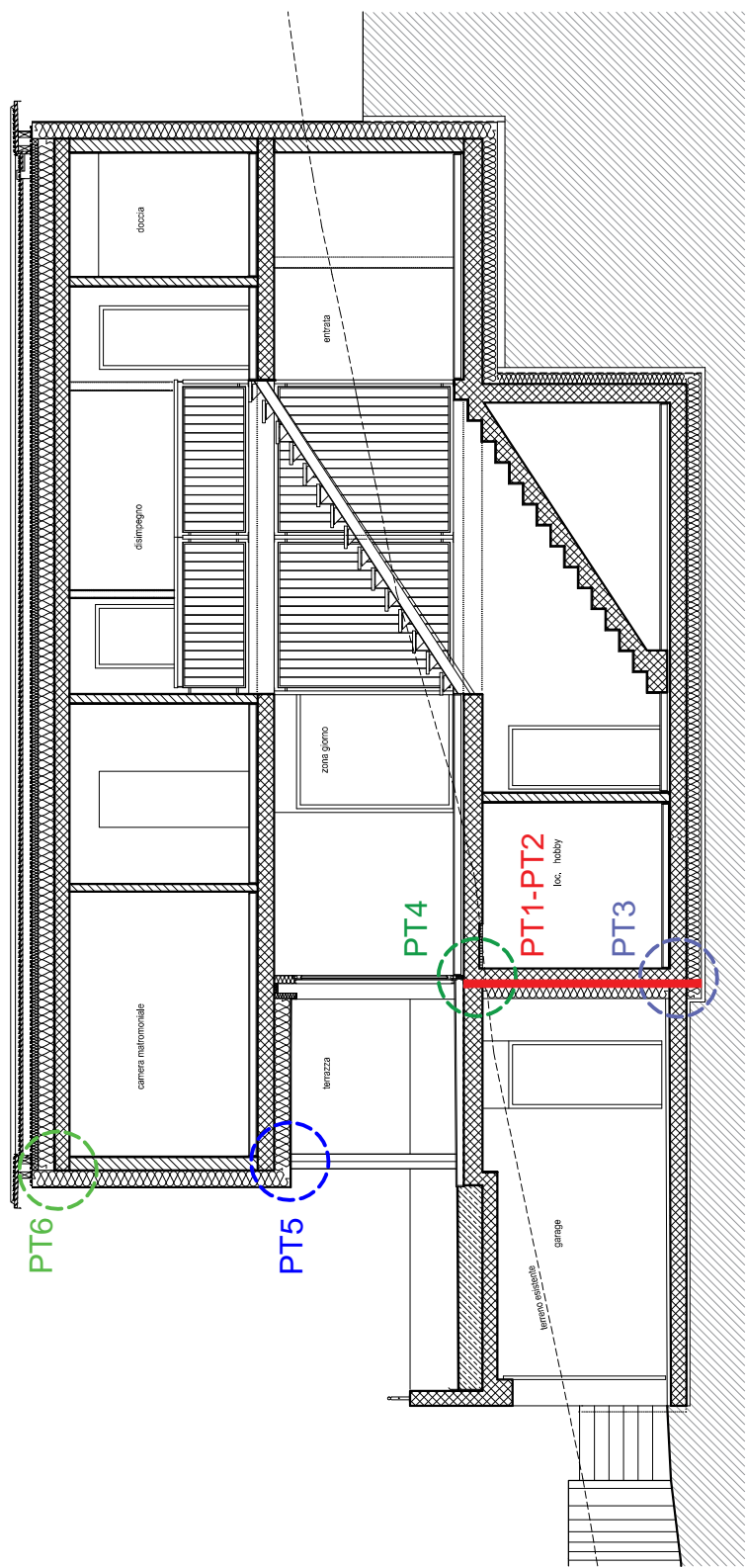

SEZIONE A - A
1 : 100

Elemento	Lunghezza
PT1 e PT2	3.15 m
PT3	7.26 m
PT4	7.26 m
PT5 (Pilaastro)	Puntuale
PT6	43.00 m

6.6 Sezioni edificio

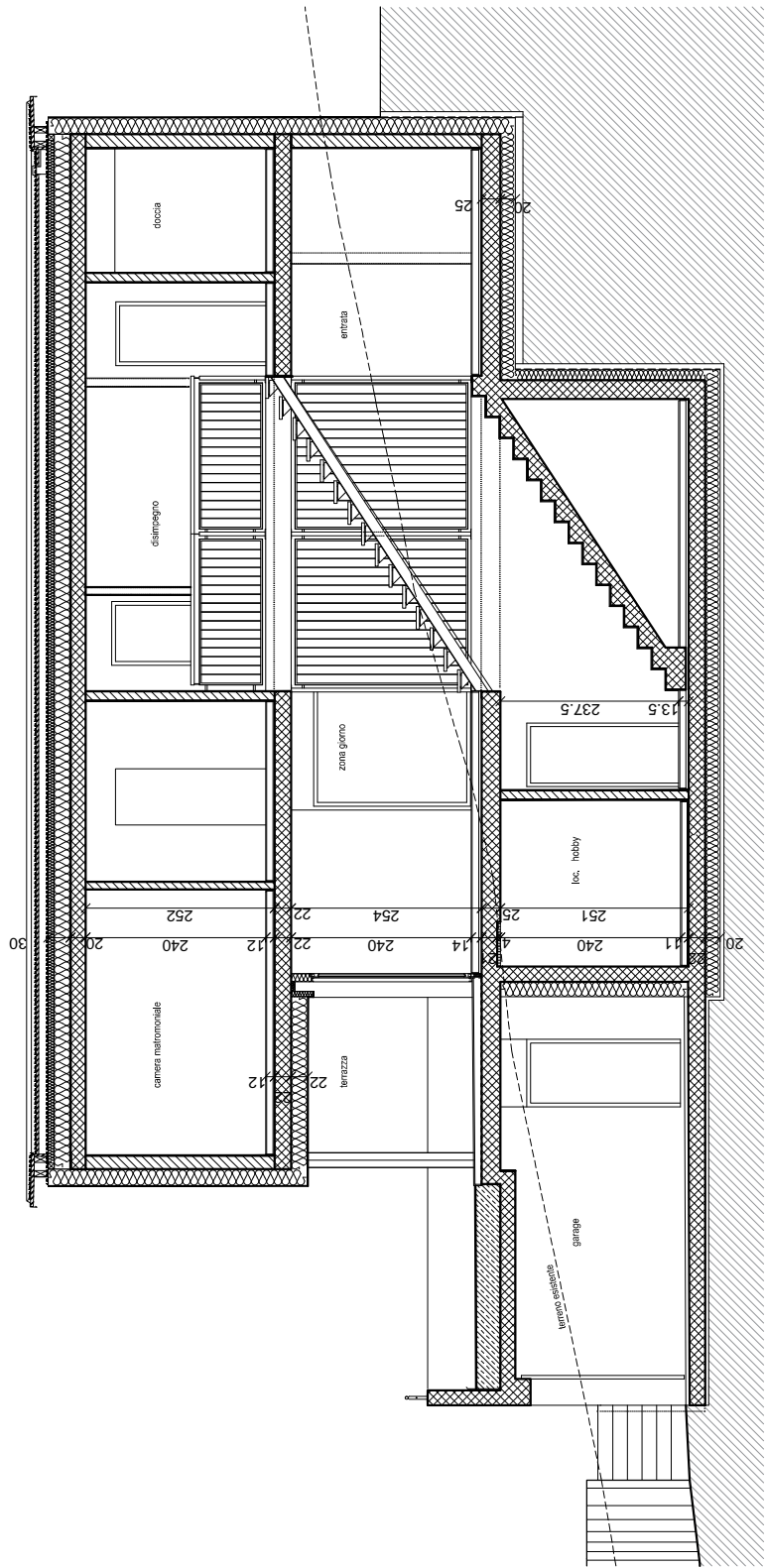

SEZIONE A - A
1 : 100

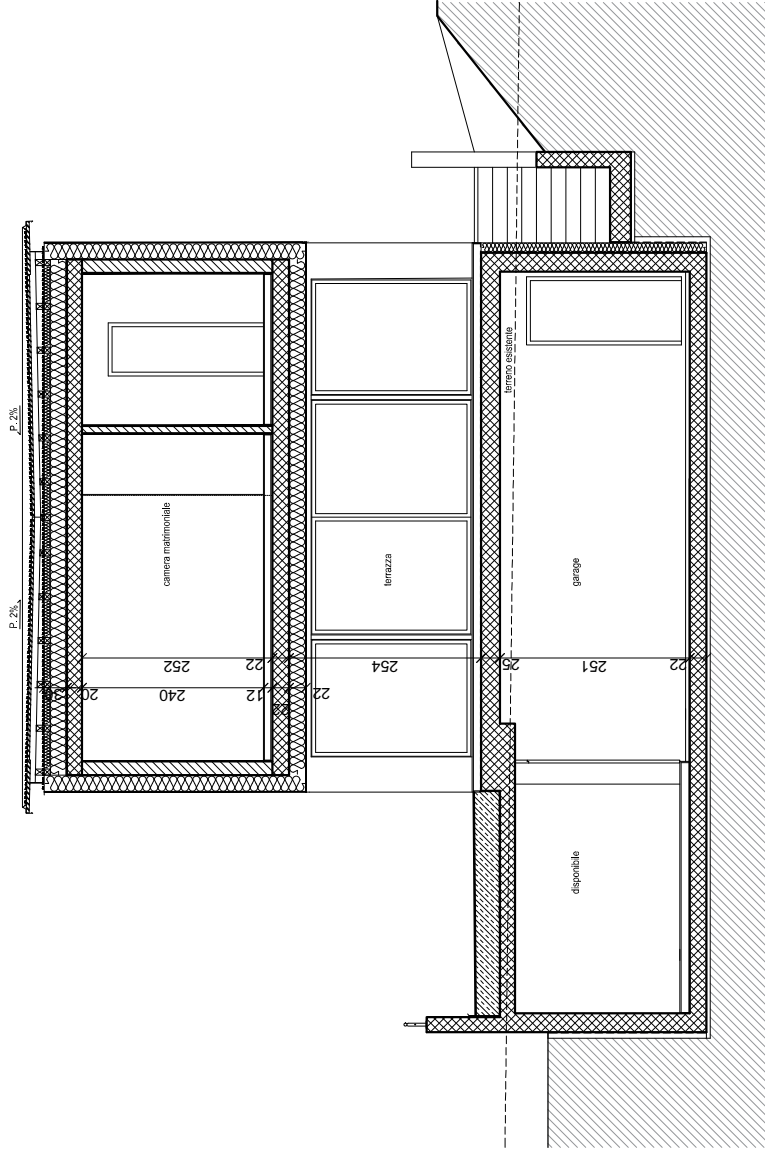

SEZIONE B - B
1 : 100

7. Schemi impiantistica

- 7.1 Schema impianto di riscaldamento
- 7.2 Scheda tecnica del generatore di calore
- 7.3 CLA della pompa di calore
- 7.4 Schema impianto di aerazione
- 7.5 Scheda tecnica dell'apparecchio di aerazione

7.1 Schema impianto di riscaldamento

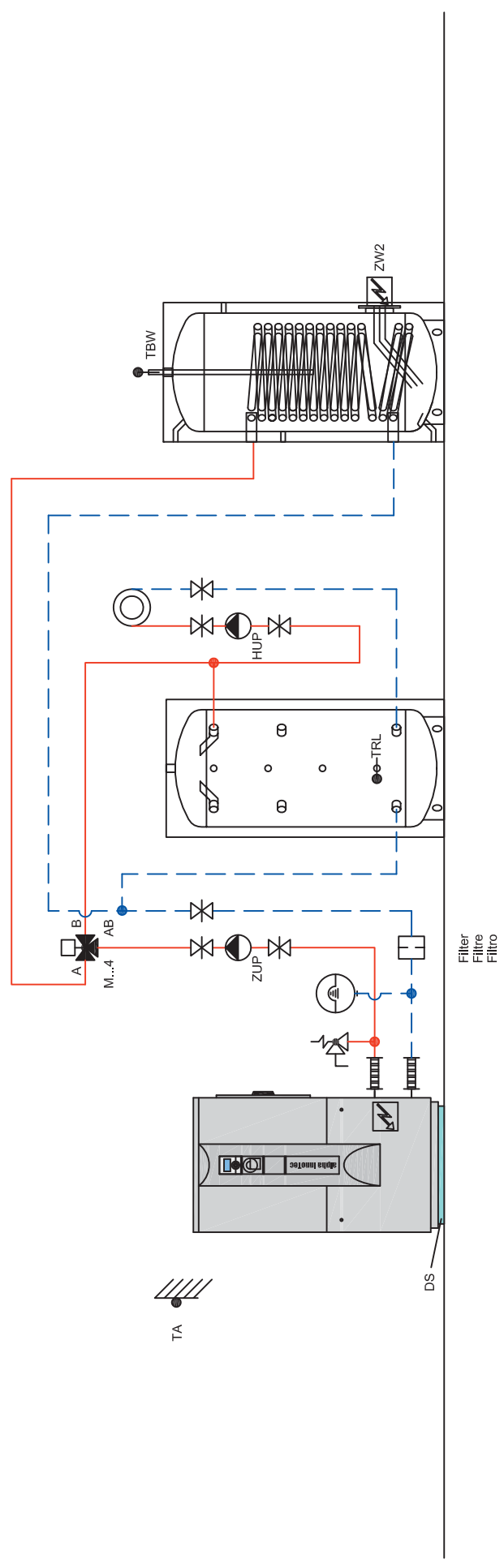

Luft/Wasser - Wärmepumpe LW
 Pompes à chaleur air/eau LW
 Pompe di calore aria/acqua LW

Gez: 02.06.14 / FLM
 Rev: 02.06.14 / FLM

H-L1-2-2110-12-20c

HYD

Das vorliegende Schema ist ein reines Funktionsschema und muss durch den Planer / Installateur den örtlichen Gegebenheiten angepasst werden.
 Alle normen und Vorschriften sind einzuhalten.
 Le présent schéma est purement un schéma de fonction et doit être adapté aux données locales par le planificateur / l'installateur.
 Toutes les normes et les prescriptions sont à respecter.
 Il presente schema è puramente uno schema di funzionamento ed deve essere adattato alle specifiche esigenze dall'installatore / progettista.
 Tutte le norme e i regolamenti sono da rispettare.

7.2 Scheda tecnica del generatore di calore

Luft / Wasser Innen (LWC... / LW... / LW...H / LW 160H/V)

WP-Typ	QH / COP							
	A-15/W35 kW / -	A-7/W35 kW / -	A2/W35 kW / -	A7/W35 kW / -	A20/W35 kW / -	A-7/W55 kW / -	A7/W55 kW / -	A20/W55 kW / -
LWC 60	3.5 / 2.3	4.7 / 2.9	6.2 / 3.5	7.0 / 4.2	9.7 / 5.3	4.4 / 1.8	6.5 / 2.8	9.7 / 3.6
LWC 80	4.7 / 2.3	6.1 / 2.8	8.0 / 3.5	8.6 / 4.2	12.5 / 5.3	5.8 / 1.8	8.3 / 2.8	11. / 3.3
LWC 100	6.9 / 2.3	8.4 / 2.8	10.4 / 3.4	12.2 / 4.1	16.0 / 4.8	7.7 / 1.8	11.3 / 2.6	14.6 / 3.2
LWC 120	7.3 / 2.3	9.5 / 2.7	11.9 / 3.4	13.7 / 4.2	17.5 / 4.9	8.6 / 1.8	12.6 / 2.6	16.0 / 3.2
LW 101	5.8 / 2.4	7.5 / 2.9	9.5 / 3.7	10.3 / 4.2	15.0 / 5.3	6.8 / 1.8	10.3 / 2.8	14.5 / 3.4
LW 121	7.0 / 2.4	9.1 / 2.9	11.8 / 3.7	12.8 / 4.2	18.3 / 5.3	8.6 / 1.9	11.2 / 2.7	17.3 / 3.3
LW 140 (L)	8.8 / 2.6	10.8 / 3.0	13.8 / 3.7	14.4 / 4.3	22.1 / 5.5	10.4 / 2.0	13.8 / 2.6	20.8 / 3.4
LW 180 (L)	11.0 / 2.3	14.1 / 2.8	17.2 / 3.6	19.6 / 3.9	25.2 / 5.4	12.7 / 1.8	17.5 / 2.5	24.8 / 3.6
LW 251 (L)	15.5 / 2.5	19.4 / 2.8	24.0 / 3.6	27.3 / 3.9	38.7 / 6.0	18.5 / 1.8	26.5 / 2.5	39.0 / 3.5
LW 310 (L)	18.2 / 2.3	25.0 / 2.8	31.0 / 3.5	35.0 / 4.0	42.5 / 5.0	23.0 / 2.0	33.5 / 2.8	42.0 / 3.1
LW 100H	6.5 / 2.4	8.2 / 2.8	10.0 / 3.4	10.4 / 3.7	14.5 / 5.0	8.2 / 2.0	10.0 / 2.6	13.5 / 3.3
LW 180H	12.0 / 2.4	14.8 / 2.8	17.5 / 3.3	19.3 / 3.7	25.0 / 5.4	15.2 / 2.0	20.6 / 2.7	24.5 / 3.4
LW 160H/V (L)	in Bearbeitung							

Legende:

QH = Heizleistung

COP = Leistungskoeffizient

7.3 CLA della pompa di calore

Foglio di calcolo Wpesti

Progetto:

#VALORE!

Caso studio

Dati dell'edificio

Stazione climatica	Lugano		
Categoria dell'edificio	bitazione monofamiliar		
Superficie di riferimento energetico A_E	m^2	223	
Fabbisogno termico per il riscaldamento secondo SIA 380/1	$Q_{n,eff}$	MJ/m2a	63
Perdite per trasmissione secondo SIA 380/1	Q_T	MJ/m2a	133
Perdite termiche per ventilazione secondo SIA 380/1	Q_V	MJ/m2a	32
Riscaldamento: ulteriori perdite di distribuzione		%	3%
Durata di interruzione di corrente della PdC		h/d	0
Potenza termica senza acqua calda -1°C	Valore proposto:	3.2	kW
Fabbisogno termico per l'acqua calda ACS secondo SIA 380/1	Q_{ww}	MJ/m2a	57.5
Acqua calda sanitaria: ulteriori perdite di accumulazione e distribuzione		%	15%

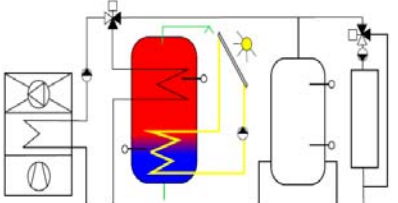
Sistemi di pompe di calore	LWC 60	Ingresso abbasso										
Nome e tipo della PdC												
Fonte di calore							Pompa di calore aria / acqua una velocità					
Utilizzazione (riscaldamento o acqua calda)							Riscaldamento + ACS					
Accumulatore per il riscaldamento							con accumulatore riscaldamento					
Modalità di funzionamento della PdC							funzionamento monovalente del riscaldamento					
Temperatura della fonte di calore:	°C	-15	-7	2	7	20						
Valore di calcolo della T mand 35°C (Qh/COP)	°C	3.5kW / 2.3	4.7kW / 2.9	6.2kW / 3.5	7.0kW / 4.2	9.7kW / 5.3						
Potenza termica alla temperatura di mandata	kW	3.5	4.7	6.2	7	9.7						
COP alla temperatura di mandata 35°C	-	2.3	2.9	3.5	4.2	5.3						
Potenza termica alla temperatura di mandata	kW		4.4		6.5	9.7						
COP alla temperatura di mandata 55°C	-		1.8		2.8	3.6						
Capacità dell'accumulatore del riscaldamento					Litri	300						
Temperatura mirata per il locale più caldo (ad es. bagno)				$T_{i,soll}$	°C	22						
Temperatura di mandata del riscaldamento: ($T_a = -8°C$)				T mand	°C	35						
Temperatura di ritorno del riscaldamento: ($T_a = -8°C$)				T rit	°C	30						
Differenza di temperatura tra accumulatore e mandata riscaldamento:				dT accu	°C	5						
Tipo d'appoggio elettrico per ACS	senza resistenza elettrica											
Temperatura dell'ACS garantita senza appoggio elettrico:					°C	50						
Circolazione dell'ACS/ cavo riscaldante	Non disponibile											
Impianto solare	Nessuna impianto solare											

Risultati

		0.0%		
Perdite in modalità riscaldamento (avviamento, accumulatore, ecc.)	4%		$E_{tah} =$	96%
Perdite in modalità preparazione dell' ACS (avviamento, accumulatore, ecc.)	6%		$E_{taw} =$	94%
Durata di funzionamento della pompa di calore			h / a	1'185
Quota e CLA della pompa di calore per il riscaldamento	$\epsilon =$	100.0%	$JAZ_h =$	3.29
Quota e CLA della pompa di calore per l'ACS	$\epsilon =$	100.0%	$JAZ_{ww} =$	3.12
CLA per il riscaldamento e l'ACS (CLA [risc+acs]):	escl. el. suppl.		-	3.21

7.4 Schema impianto di aerazione

VENTILAZIONE PIANO CANTINA





IMMISSIONE

Locale	Quantità
01 Loc. tecnico - Lav.	40 m³/h
02 Loc. Hobby	30 m³/h
TOT.	70 m³/h

ASPIRAZIONE

Locale	Quantità
01 Loc. tecnico - Lav.	- 40 m³/h
TOT.	- 40 m³/h

LEGENDA

Impianto di ventilazione Zehnder ComfoAir 350	
Aspirazione aria dal tetto	
Espulsione aria	
Porta ermetica	

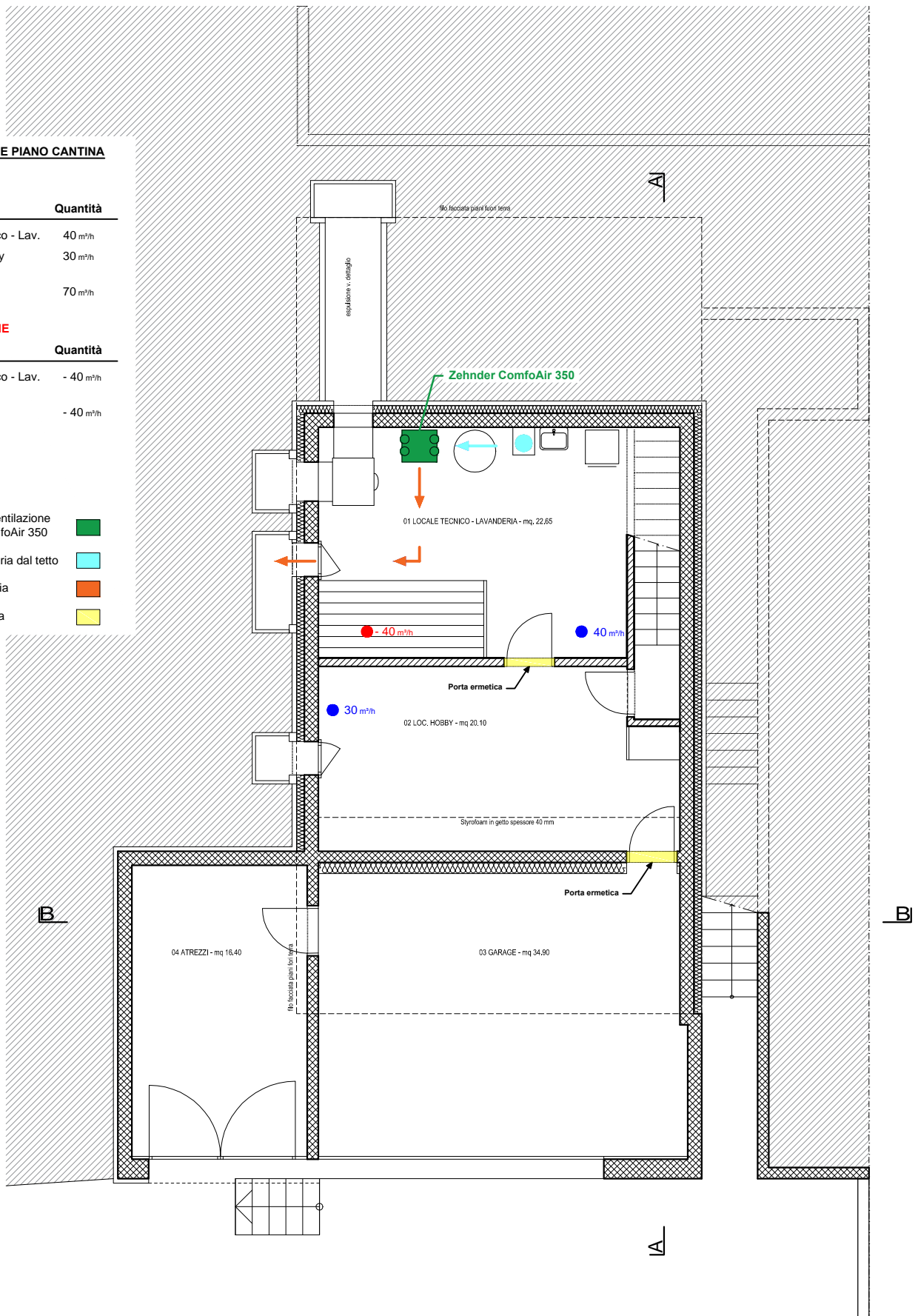

PIANTA PIANO CANTINA
1:100



VENTILAZIONE PIANO TERRENO

IMMISSIONE

Locale	Quantità
07 Sog. - Pranzo	30 m ³ /h
TOT.	30 m ³ /h

ASPIRAZIONE

Locale	Quantità
06 Cucina	- 40 m ³ /h
09 Bagno	- 30 m ³ /h
TOT.	- 70 m ³ /h

LEGENDA

Aspirazione aria dal tetto 

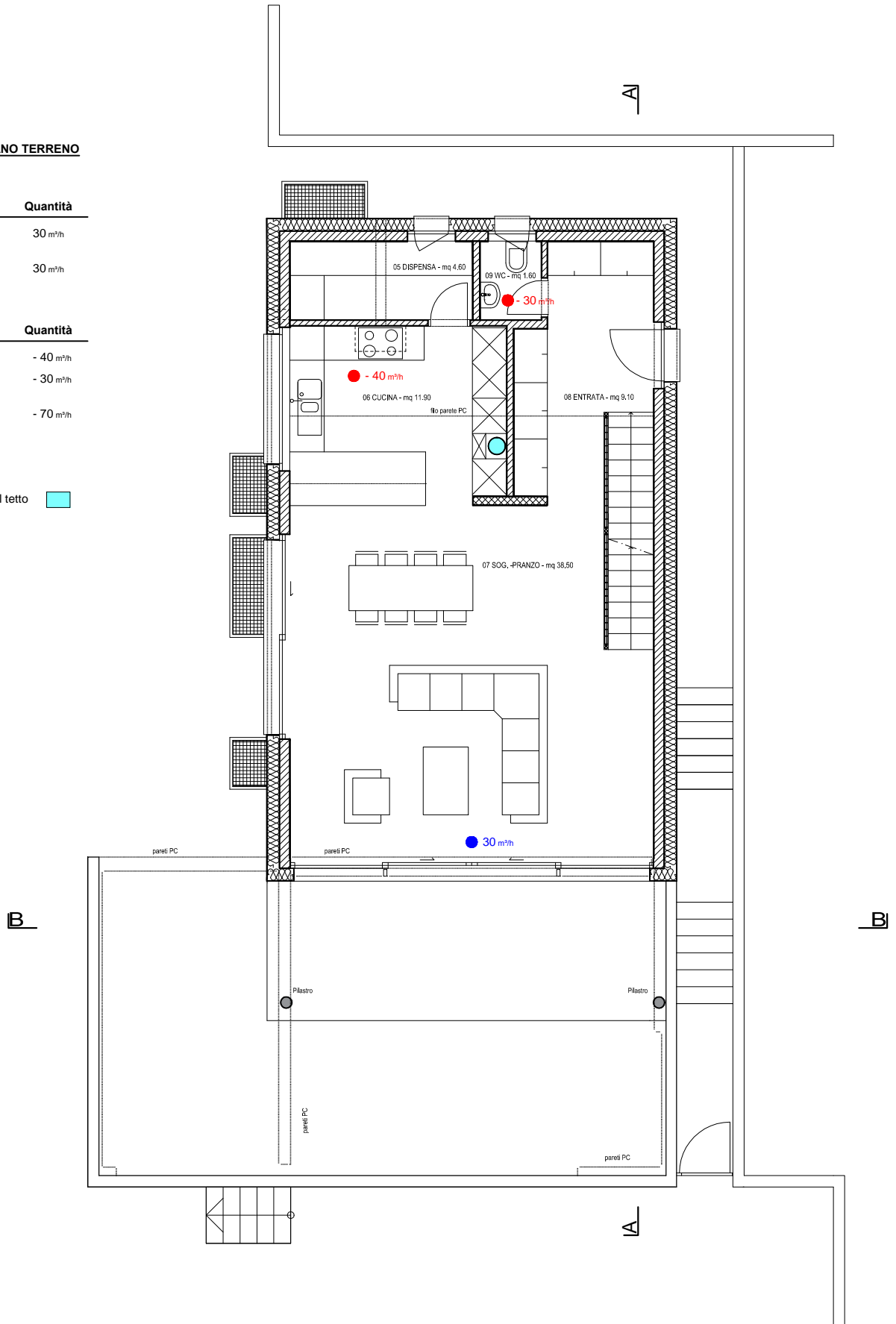

PIANTA PIANO TERRENO
1:100



VENTILAZIONE PIANO PRIMO

IMMISSIONE

Locale	Quantità
10 Camera	30 m³/h
11 Camera	30 m³/h
13 Camera matr.	30 m³/h
TOT.	90 m³/h

ASPIRAZIONE

Locale	Quantità
12 Bagno	- 40 m³/h
15 Doccia	- 40 m³/h
TOT.	- 80 m³/h

LEGENDA

Aspirazione aria dal tetto 

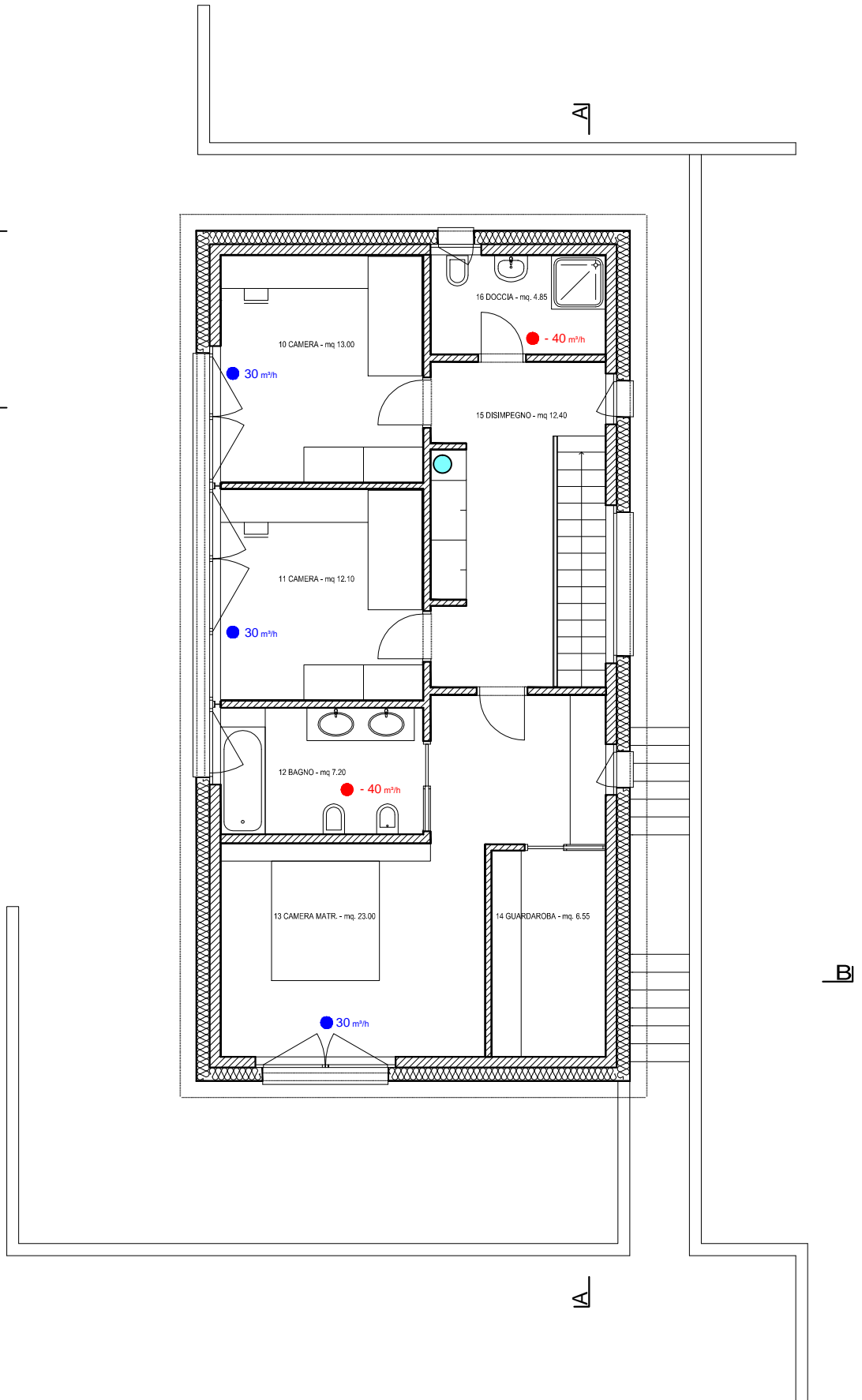

PIANTA PRIMO PIANO
1:100

VENTILAZIONE EDIFICIO			
IMMISSIONE		ASPIRAZIONE	
Piano cantina	70 m³/h	Piano cantina	- 40 m³/h
Piano terreno	30 m³/h	Piano terreno	- 70 m³/h
Piano primo	90 m³/h	Piano primo	- 80 m³/h
TOT.	190 m³/h	TOT.	- 190 m³/h



7.5 Scheda tecnica dell'apparecchio di aerazione

Zehnder ComfoAir 350

Appareil de ventilation tout confort

TS 105 c



Zehnder ComfoSense



Radiocommande à distance



Unité de commande Zehnder ComfoControl

Utilisation

L'appareil de ventilation tout confort Zehnder ComfoAir 350 a été conçu pour les applications exigeantes des habitations et des bâtiments commerciaux. Le système allie confort optimal, commande conviviale, haut rendement et intégration tout en souplesse à la technologie domotique existante. L'appareil de ventilation Zehnder ComfoAir 350 peut refouler 350 m³/h d'air à une pression externe de 240 Pa.

Rendement

L'échangeur de chaleur à contre-courant et flux croisés intégré atteint un rendement de 90 %, ce qui permet d'optimiser le confort de l'utilisateur: aucun courant d'air désagréable n'est perçu, car l'air pulsé est tempéré, même lorsque les températures avoisinent zéro degré.

Ventilateurs

Les deux ventilateurs de pulsion et d'extraction sont pilotés par des moteurs à courant continu efficaces. Leur commande indépendante permet de compenser les différences de pression dans le système de distribution d'air pulsé et d'air extrait. Ces ventilateurs silencieux peuvent être ajustés par pas d'1 % au débit volumique souhaité. Les débits d'air des régimes sélectionnables peuvent être réglés entre 40 m³/h et 400 m³/h.

Filtres

Le Zehnder ComfoAir 350 est équipé en standard de filtres F7 pour l'air extérieur/pulsé et de filtres G4 pour l'air vicié/rejeté.

Pose

L'appareil de ventilation Zehnder ComfoAir 350 se distingue par des dimensions encore plus compactes. Tous les raccordements d'air sont situés sur la face supérieure. Les raccords d'air offrent des possibilités de raccordement flexibles éprouvées. Les manchons de raccordement isolés et insonorisés peuvent être orientés en fonction des besoins. Ils facilitent ainsi le montage des gaines de ventilation menant à l'appareil et permettent le découplage acoustique du réseau de distribution d'air.

Commande

L'appareil de ventilation Zehnder ComfoAir 350 est commandé par une unité généralement installée dans une pièce à vivre. Les réglages et la commande requièrent au moins l'unité Zehnder ComfoSense. L'unité de commande Zehnder ComfoControl Luxe haut de gamme permet de commander le Zehnder ComfoAir 350 par le biais d'un écran tactile et de menus en français.

Entretien

Tous les travaux d'entretien sont faciles à réaliser sur l'appareil de ventilation Zehnder ComfoAir 350. Le remplacement des filtres s'effectue sans outil par les couvercles de filtre intégrés sur la face avant de l'appareil. De même, l'échangeur de chaleur peut être facilement retiré de l'appareil pour le nettoyage, après ouverture de la façade de l'appareil. Veuillez vous référer au mode d'emploi de l'appareil en ce qui concerne les travaux d'entretien.

Protection antigel

Quand le Zehnder ComfoAir 350 est utilisé sans préconditionnement, les condensats de l'air évacué peuvent geler. La fonction antigel consiste à empêcher le gel par une réduction de l'air pulsé réglable en continu. Pour garantir le bon fonctionnement du système de ventilation à très basse température, un registre de préchauffage électrique intégré est disponible en option.

Dérivation

En cas de rayonnement solaire intense, il fait souvent trop chaud dans la maison pendant les nuits d'été et à la mi-saison, alors que l'air extérieur est agréablement frais. Dans ce cas, l'évacuation de la chaleur par «ventilation libre» est une solution et l'air extérieur plus frais est pulsé directement dans la pièce, en passant outre le système de récupération de chaleur. L'appareil de ventilation Zehnder ComfoAir 350 est équipé dans ce but d'une dérivation à commutation automatique. Cette dérivation fait partie de l'équipement standard. Elle permet l'entière circulation de l'air vicié sans passer par l'échangeur de chaleur. La température d'enclenchement est réglable.

Options

■ Récupération de l'humidité avec l'échangeur enthalpique Zehnder

L'échangeur enthalpique à plaques de Zehnder apporte une solution parfaitement hygiénique quand l'air est trop sec en hiver. La chaleur mais aussi jusqu'à 70 % de l'humidité sont transmis de l'air vicié à l'air pulsé.

■ Zehnder ComfoHood

Notre hotte d'aspiration Zehnder ComfoHood (hotte murale) peut être raccordée et pilotée sur le Zehnder ComfoAir 350.

■ Zehnder Artic 350 (dispositif de rafraîchissement)

Zehnder Artic comprend une pompe à chaleur qui optimise le confort ambiant les jours d'été. Il se combine à l'appareil de récupération de la chaleur Zehnder ComfoAir 350 et assure le rafraîchissement et la déshumidification de l'air pulsé par temps chaud.

■ Puits canadien géothermique à eau glycolée

Zehnder ComfoFond L Eco

Le Zehnder ComfoFond-L Eco exploite la terre comme réserve inerte via un circuit d'eau glycolée. En été, il fournit de la chaleur à la terre et en hiver il extrait la chaleur pour préchauffer l'air pulsé. Un dispositif de régulation interne et externe est disponible pour le réglage du circuit.

■ Préchauffeur intégré

Le préchauffeur électrique intégré garantit un fonctionnement en toute sécurité, continu et hors gel même en cas de températures inférieures à zéro. L'élément de régulation PTC antigel s'allume et s'arrête automatiquement.

■ Siphon sec

Un siphon sec aux dimensions appropriées est disponible pour l'appareil de ventilation ComfoAir 350.

■ Radiocommande à distance

Plus de liberté pour le montage.

La radiocommande à distance de Zehnder permet de commander sans fil l'appareil de ventilation depuis plusieurs unités d'activation réparties dans l'habitation.

■ Régulation en fonction des besoins

Zehnder ComfoAir peut être régulé en fonction des besoins grâce au capteur Zehnder de CO₂ et/ou d'humidité.

■ Interrupteur de salle de bain (fourni par le client)

La pose d'un interrupteur de salle de bain / à pulsations dans la salle de bain permet de régler temporairement le Zehnder ComfoAir sur «régime élevé». La durée peut être réglée sur l'affichage. L'interrupteur de salle de bain est relié au Zehnder ComfoAir par un câble à faible intensité à deux brins.

Fonctionnement

- Fonction antigel/dégivrage automatique
- Air pulsé et air vicié séparés et possibilité de programmation en continu
- Temporisation de la mise en marche et de l'arrêt avec l'interrupteur de salle de bain
- Commande pour réchauffeur d'air électrique
- Réglage de la température de confort
- Commande pour puits canadien géothermique
- Commande pour réchauffeur aval à eau chaude
- Interface pour contrôle de l'état de fonctionnement
- Indicateur d'obturation des filtres
- Désactivation séparée de l'air pulsé et de l'air vicié
- Régulation de la cheminée permettant d'éviter la dépression due à la régulation

Avantages

- Ventilation tout confort de 350 m³/h
- Récupération de la chaleur avec un rendement supérieur à 90 %
- Récupération de l'humidité avec l'échangeur enthalpique de Zehnder (en option)
- Faible consommation d'énergie grâce aux moteurs à courant continu
- Dérivation d'été à 100 %, avec commutation automatique
- Fonction antigel réglable en continu: efficacité garantie, même à basse température
- Montage et entretien rapides et sécurisés
- Commande simple
- Indicateur d'obturation des filtres intégré à l'unité de commande
- Régulation du puits canadien géothermique
- Branchement possible d'un réchauffeur aval électrique ou à eau chaude
- Débit d'air minimal faible, spécialement prévu pour les habitations
- Unité de commande numérique Zehnder ComfoSense ou Zehnder ComfoControl Luxe
- Régulation de CO₂ et de l'humidité (en option)
- Minuteur à programmation hebdomadaire de série
- Branchement et pilotage de la Zehnder ComfoHood possible
- Siphon sec approprié (optionnel)

Texte de soumission

Appareil de ventilation tout confort Zehnder ComfoAir 350, puissance de 350 m³/h à une pression externe de 240 Pa, dérivation à 100 %, échangeur de chaleur en matière plastique, rendement therm. > 90 %, installation a posteriori d'un échangeur enthalpique possible, moteurs EC, fonction antigel réglable en continu, Régulation de la cheminée, indicateur de panne sur l'unité de commande, entrée 0-10 V, section de raccordement DN 150 ou DN 160. Dimensions: L 625 x H 801 x P 572 (hors manchons), Variante à gauche/droite, avec échangeur de chaleur enthalpique en option, préchauffeur intégré et puits canadien géothermique, avec 1 filtre G4 pour l'air vicié + 1 filtre F7 pour l'air pulsé, avec une paire de filtres de rechange.

Zehnder ComfoAir 350

Appareil de ventilation tout confort

TS 105 c

Certificats

- Module MINERGIE ventilation confort
- Certificat pour maison passive
- Certificat NF205
- NEN 5128:2004
- NBN EN 308 Annexe G

Caractéristiques générales

Echangeur de chaleur	Plastique
Ventilateurs	Ventilateur à courant continu EC
Ventilateurs	Revêtement intérieur: EPP/PA Revêtement extérieur: tôle d'acier zinguée Sendzimir avec façade design
Couleur	RAL 7037
Filtre	Air extrait: Filtre à grosses particules G4 Air extérieur: Filtre à pollens F7
Raccord de condensat	5/4", le raccordement est fermé en usine sur l'échangeur enthalpique
Raccordements canal d'air	4 x DN150 ou DN 160
Raccord électrique	230 V, 50 Hz
Limites d'utilisation	0°C bis 40°C, 0-90% d'humidité relative sur le lieu d'installation
Débit volumétrique	maximal 350 m³/h et à partir de 0 m³/h
Dimensions	L 625 (largeur totale 702) x H 801 (profondeur totale 845) x P 572 mm
Poids	35 kg

En option

Préchauffeur interne	Elément de chauffage PTC, puissance variable jusqu'à 920 W max., 8.3 A
----------------------	--

Références

Désignation	N° d'art. Apport d'air à gauche	N° d'art. Apport d'air à droite
Zehnder ComfoAir 350 S	471 231 210	471 231 215
Zehnder ComfoAir 350 E	471 231 450	471 231 455
Zehnder ComfoAir 350 S V	471 231 230	471 231 235
Zehnder ComfoAir 350 E V	471 231 480	471 231 485

(S = échangeur de chaleur standard/E = échangeur de chaleur enthalpique/V = préchauffeur intégré)

Accessoires	N° d'art.	
Unité de commande		
Zehnder ComfoSense	RAL 9016	655 010 220
Boîtier pour montage		
en applique de Zehnder ComfoSense	RAL 9016	990 210 152
Emetteur radiocommande à distance (comme interface supplémentaire pour Zehnder ComfoSense)	RAL 9010	655 000 755
Unité de commande Zehnder ComfoControl Luxe		655 010 110
Cadre encastrable		
pour Zehnder ComfoControl Luxe	RAL 9016	988 210 161
	Inox	988 210 162
Unité de commande Siemens synco living, QAX910-DE, système entièrement pris en charge par Siemens		988 010 120
Capteur de CO₂ ambiant , en applique 0-10 V		659 000 340
Capteur d'humidité ambiante , en applique 0-10 V		659 000 330
Socle pour Zehnder ComfoAir 350, H = 250 mm avec pieds réglables en hauteur et insonorisés		642 300 135
Siphon sec (côté aspiration) IG 5/4", D = 40 mm		528 004 060

Variantes d'appareils vues du dessus

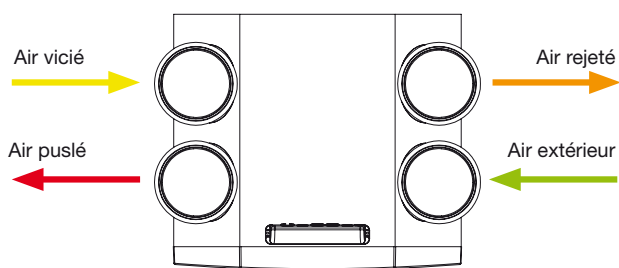

Variante air pulsé à gauche

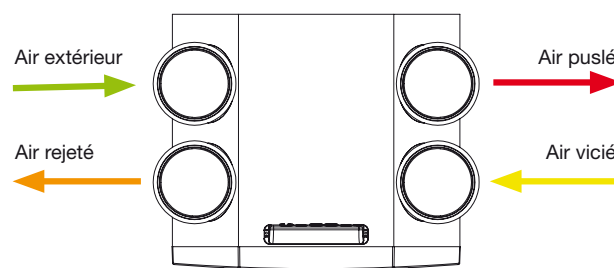

Variante air pulsé à droite

Tableau de données

Position du commutateur réglage usine (régime)	Régime %	Débit volumétrique Qv m³/h	Pression Δ P st Pa	Puissance absorbée W	Courant absorbé A	cos (-)	Niveau sonore L _p dB(A)		Emissions de l'appareil dB(A)
							Air vicié	Air pulsé	
(1) Absent	15	40	4	10	0.08	0.50	34	32	19
(2)	30	100	20	17	0.13	0.57	37	44	26
(3) Position 1	40	140	40	27	0.21	0.56	43	53	35
(4)	50	180	65	44	0.35	0.55	47	59	41
(5)	60	225	100	70	0.55	0.55	52	64	47
(6) Position 2	70	260	140	105	0.81	0.56	54	67	52
(7)	80	300	175	145	1.00	0.58	57	70	55
(8)	90	325	215	196	1.42	0.60	59	73	58
(9) Position 3	100	350	240	243	1.77	0.60	61	75	59

Puissance / pression statique

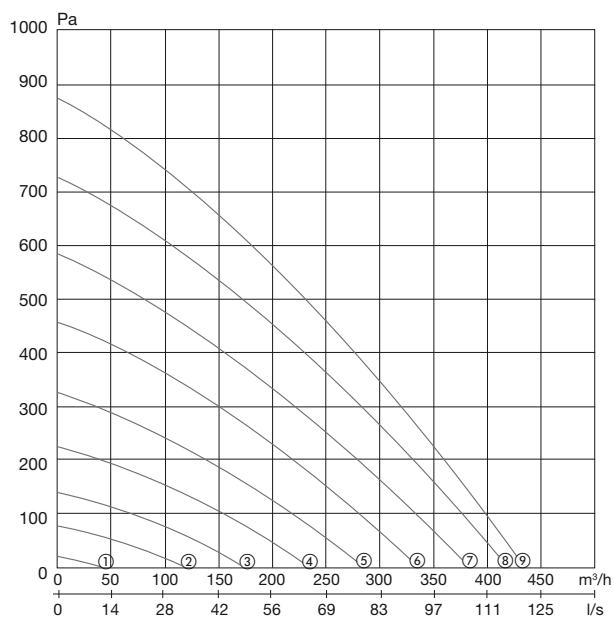

SFP à une perte de charge ext. de 50 et 100 Pa

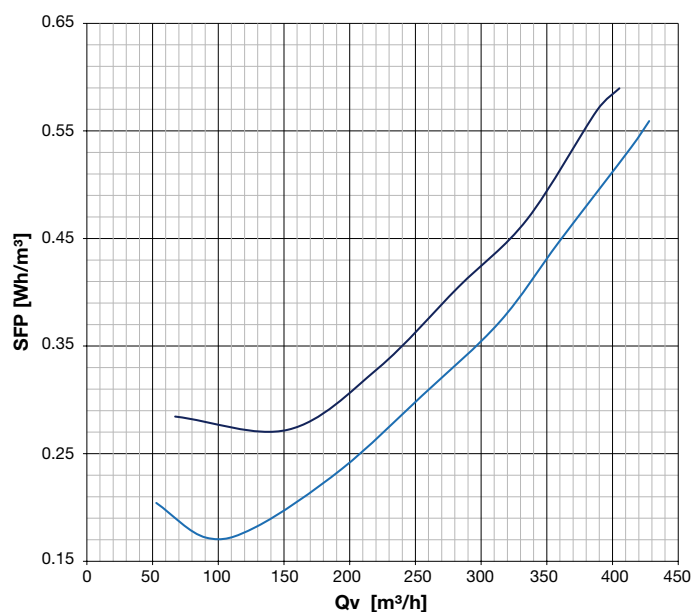

- SFP (puissance électrique absorbée spécifique) à 100 Pa
- SFP (puissance électrique absorbée spécifique) à 50 Pa

Niveaux sonores

Niveau sonore, air pulsé

Niveau sonore L_p (dB) mesuré au raccord de l'air pulsé selon l'ISO 3741

Régime	125 Hz	250 Hz	500 Hz	1000 Hz	2000 Hz	4000 Hz	8000 Hz
1	46	35	23	11	4	5	13
2	55	49	40	33	22	12	12
3	60	59	49	43	35	25	12
4	66	64	56	50	43	34	22
5	71	68	62	56	49	42	29
6	74	70	66	60	53	47	35
7	76	73	69	64	57	51	39
8	78	76	72	68	61	55	43
9	79	76	74	69	62	57	45

Niveau sonore, air vicié

Niveau sonore L_p (dB) mesuré au raccord de l'air vicié selon l'ISO 3741

Régime	125 Hz	250 Hz	500 Hz	1000 Hz	2000 Hz	4000 Hz	8000 Hz
1	50	34	23	19	10	7	12
2	51	41	30	20	12	7	12
3	53	49	39	28	22	10	11
4	55	54	45	34	29	19	7
5	57	56	51	39	34	25	13
6	60	60	54	43	38	29	19
7	63	61	57	46	42	33	23
8	65	64	59	49	44	36	27
9	65	65	61	50	46	38	29

Niveau sonore, émissions de l'appareil

Niveau sonore L_p (dB), émissions de l'appareil selon l'ISO 3741

Régime	125 Hz	250 Hz	500 Hz	1000 Hz	2000 Hz
1	27	17	17	14	4
2	32	29	24	19	16
3	36	36	32	29	27
4	41	40	39	36	35
5	46	44	44	42	41
6	50	47	50	46	45
7	52	49	52	50	49
8	53	52	55	54	52
9	53	53	56	55	54

Zehnder ComfoAir 350

**Appareil de ventilation
tout confort**

TS 105 c

Schéma coté

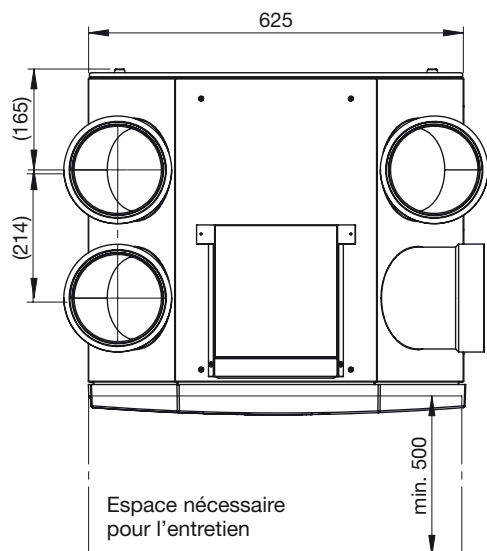
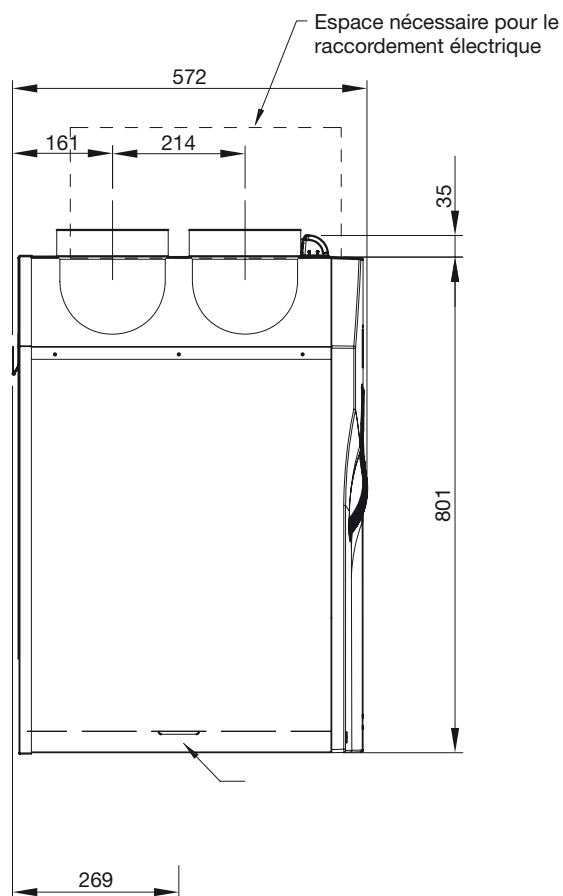
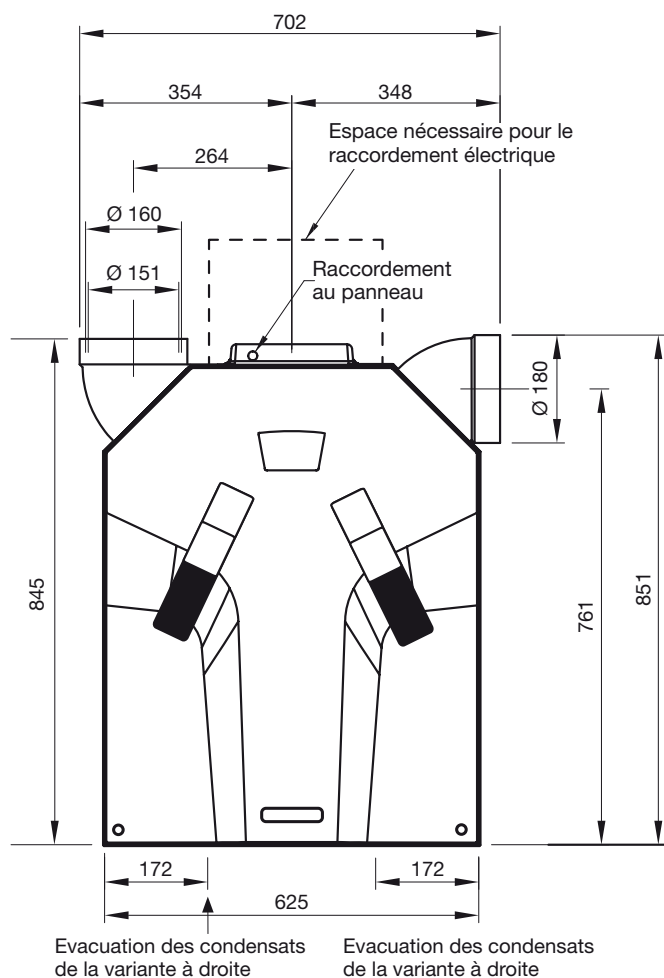

8. Calcoli complementari

- 8.1 Calcolo della protezione termica estiva
- 8.2 Calcolo g vetro e protezione solare
- 8.3 Calcolo consumi elettrici ausiliari (Solo per MINERGIE P / A)
- 8.4 Schema concetto dell'ermeticità per Blower Door Test (Solo per MINERGIE P / A)

8.1 Calcolo della protezione termica estiva

Protezione termica estiva secondo standard MINERGIE®
versione 14 per lo standard MINERGIE®/-P®/-A®,
verifica secondo i criteri della norma SIA 382/1

Oggetto:	Caso studio		
Via , n°:			
NAP:	6814	Luogo:	Lamone

Zone:	1	2	3	4	
--------------	---	---	---	---	--

Coefficiente g massimo delle finestre in facciata secondo la norma SIA 382/1, cifre da 2.1.3.1 a 2.1.3.3

C1	Locale critico			Soggiorno			
C2	Facciata 1: orientamento			S			
C3	Riflesso delle facciate vicine (se N, NE o NO)			No			
C4	Lunghezza delle facciate (solo per locali ad angolo)	l	m	6.44			
C5	Superficie della facciata	A	m ²	15.45			
C6	Superficie vetrata	A _g	m ²	11.5			
C7	Quota vetrata	f _g	-	0.74	0.00	0.00	0.00
C8	Coefficiente g massimo (vetro + protezione solare)	g	-	0.070			
C9	Coefficiente g effettivo (vetro + protezione solare)	g	-	0.050			
C10	Facciata 2 (solamente per locali ad angolo): orientamento			W			
C11	Riflesso delle facciate vicine (se N, NE o NO)			No			
C12	Lunghezza delle facciate (solo per locali ad angolo)	l	m	6.25			
C13	Superficie della facciata	A	m ²	15			
C14	Superficie vetrata	A _g	m ²	6.3			
C15	Quota vetrata	f _g	-	0.42	0.00	0.00	0.00
C16	Coefficiente g massimo (vetro + protezione solare)	g	-	0.070			
C17	Coefficiente g effettivo (vetro + protezione solare)	g	-	0.050			

C18 Coefficiente g massimo dei lucernari secondo la norma SIA 382/1 cifra 2.1.3.4

C19	Locale critico						
C20	Superficie della copertura	A	m ²				
C21	Superficie vetrata	A _g	m ²				
C22	Quota vetrata	f _g	-	0.00	0.00	0.00	0.00
C23	Coefficiente g massimo (vetro + protezione solare)	g	-				
C24	Coefficiente g effettivo (vetro + protezione solare)	g	-				

C25 Locali con disposizioni part. delle superfici vetrate, secondo norma SIA 382/1, cifra 2.1.3.5 (tutti e 3 i crit. di risposta)

C26	Nessun locale possiede facciate contro esterno opposte (a meno di 10 m)	Sì				
C27	Nessun locale possiede tre facciate contro esterno Se è il caso, la quota vetrata della terza facciata deve essere <	Sì				
C28	Nessun locale ha contemporaneamente facciate in vetro e lucerna	Sì				

C29 Resistenza al vento dei dispositivi di protezione solare secondo SIA 382/1, cifra 2.1.3.9

C30	I dispositivi di protezione solare possono restare in posizione spiegata fino ad una velocità del vento di 75 Km/h	Sì				
-----	--	----	--	--	--	--

C31 Capacità termica, SIA 382/1, cifra 2.1.4 (solo 1 di 3 criteri di scelta, altri lasciare in bianco)

C32	Tutti i locali hanno una soletta in calcestruzzo libera oltre l' 80%	Sì				
C33	La capacità termica effettiva rapportata alla superficie netta del piano è > 30 Wh/(m ² K). Calcolo tramite il Tool SIA 382/1 capacità termica (www.energycodes.ch)					
C34	Solo per abitazioni: betoncino con minimo 6 cm di spessore					

C35 Carico termico interno e aerazione tramite finestre, SIA 382/1, cifra 4.4.3 (o C36 a C38 o C39 seleziona)

C36	Carico interno (vedi quaderno tecnico SIA 2024)	Q _i	Wh/m ² d				
C37	Possibilità di aerazione attraverso le finestre						
C38	Raffreddamento necessario						
C39	Solo per abitazioni, uffici singoli e non e sale riunioni: è possibile un raffrescamento notturno attraverso l'apertura delle finestre	Sì					

Secondo queste dichiarazioni, le esigenze di protezione termica estiva sono soddisfatte	Sì	No	No	No	
--	----	----	----	----	--

8.2 Calcolo g vetro e protezione solare



BiColor

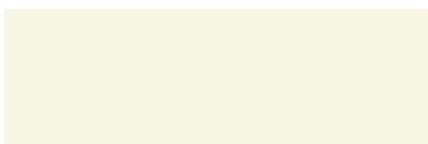

VSR 901



VSR 904



VSR 130

BICOLOR – UN NUOVO ACCENTO PER TENDE VENEZIANE

Per i nostri collaboratori, con i rivestimenti BiColor nulla è impossibile. All'esterno, i rivestimenti BiColor si fanno carico del design della facciata e all'interno ottimizzano la protezione dal sole con la luminosità dal carattere neutrale. Produciamo le tende a lamelle nel vostro colore preferito già dall'ordine una sola tenda. Le lamelle sono rivestite diversamente sui due lati, secondo i 100 colori della collezione GriColors ... e tutto senza costi aggiuntivi!

I nostri suggerimenti cromatici nella costruzione funzionale

Colore per esterni: il più chiaro possibile o bianco (con elevato grado di riflessione), in questo modo in posizione aperta la luce diurna viene deviata nell'ambiente. Colore per interni: Grigio chiaro (VSR 904) o grigio medio (VSR 130) per evitare l'abbagliamento.

I nostri suggerimenti cromatici nell'edilizia residenziale

Nell'edilizia residenziale si consiglia BiColor anche per la gestione cromatica della facciata. Colore per esterni: a scelta. Colore per interni: bianco (VSR 901), grigio chiaro (VSR 904) o grigio medio (VSR 130).

GRICOLORS

I colori dei nostri sistemi di schermatura solare intendono riflettere i vostri desideri, sottolineare il carattere dell'architettura e creare un'atmosfera personale. Questi desideri mettono quotidianamente alla prova i nostri sviluppatori, progettisti e verniciatori. Perché la varietà non ha davvero limiti. Abbiamo selezionato 100 tonalità cromatiche – i GriColors – e le abbiamo suddivise in quattro collezioni ispirate alla natura. Vetro & Pietre, Sole & Fuoco, Acqua & Muschio e Terra & Legno pongono dei particolari accenti cromatici.

VALORI TECNICI

Colore del telo
VSR 010/NCS S 0502-B
VSR 071/NCS S 8010-Y50R
VSR 110/NCS S 4010-Y50R
VSR 120/NCS S 3560-Y80R
VSR 130/NCS S 3000-N
VSR 140/RAL 9006
VSR 220/NCS S 7020-B90G
VSR 240/NCS S 2010-Y30R
VSR 330/NCS S 3560-R
VSR 440/NCS S 5040-B
VSR 720/NCS S 1080-Y20R
VSR 780
VSR 901/NCS S 0502-Y
VSR 903/NCS S 4030-R90B
VSR 904/NCS S 1502-G
VSR 906/NCS S 4350-R74B
VSR 907
VSR 908/NCS S 3040-B40G
VSR 909/NCS S 2020-G90Y

TELO CHIUSO ERMETICAMENTE

T_e	R_e	T_v	R_v
0.00	0.73	0.00	0.83
0.00	0.09	0.00	0.07
0.00	0.31	0.00	0.31
0.00	0.19	0.00	0.11
0.00	0.39	0.00	0.46
0.00	0.55	0.00	0.54
0.00	0.25	0.00	0.07
0.00	0.59	0.00	0.57
0.00	0.36	0.00	0.08
0.00	0.26	0.00	0.10
0.00	0.54	0.00	0.48
0.00	0.23	0.00	0.20
0.00	0.75	0.00	0.84
0.00	0.37	0.00	0.21
0.00	0.55	0.00	0.63
0.00	0.32	0.00	0.07
0.00	0.34	0.00	0.32
0.00	0.30	0.00	0.26
0.00	0.51	0.00	0.54

VETRATA + TELO ESTERNO

$g\text{-tot}_e$	$g\text{-tot}_{45^\circ}$
0.02	0.10
0.08	0.09
0.06	0.09
0.07	0.09
0.05	0.10
0.04	0.10
0.07	0.09
0.04	0.10
0.06	0.10
0.07	0.09
0.04	0.10
0.07	0.09
0.02	0.10
0.06	0.10
0.04	0.10
0.06	0.09
0.06	0.09
0.06	0.09
0.04	0.10

CONDIZIONI/NOTE

Protezioni solari esterne non ventilate.

In caso di lamelle che non si chiudono utilizzare $g\text{-tot}_{45^\circ}$.

I risultati hanno un valore puramente indicativo.

DIVERGENZE DI COLORE

I colori possono non essere regolati in maniera esattamente uguale ad un modello. La capacità di adattamento dipende da un gran numero di fattori, come ad es. struttura della superficie, processo di verniciatura (liquido a polvere, sottosuolo, angolo di incidenza della luce, luminosità, differenze in entrambi i colori ecc. Quanto può essere grande ora una deviazione del colore da un campione? E cosa deve essere tollerato? Per rispondere a questa domanda in maniera obiettiva, può essere trovata la distanza massima consentita fra i colori Delta E (secondo CIE Lab) per ciascun campo di colore nella «tavolozza dei colori».

CAMPO

A, colore chiaro*

A, colore medio chiaro*

A, colore scuro*

B

C

D

* Valore L

DISTANZA MASSIMA CONSENTITA FRA I COLORI PER IL MODELLO

ΔE (secondo CIE Lab)

$\leq 0,8$

$\leq 1,0$

$\leq 1,4$

$\leq 2,0$

$\leq 2,8$

$\leq 3,6$

LEGENDA

T_e = Coefficiente di trasmissione solare

R_e = Coefficiente di riflessione solare

T_v = Coefficiente di trasmissione luminosa

R_v = Coefficiente di riflessione luminosa

$g\text{-tot}_e$ = Coefficiente di trasmissione energetica totale per protezioni solari esterne "chiuse" con vetrate

$g\text{-tot}_{45^\circ}$ = $g\text{-total}$ con posizione delle lamelle di 45°

Calcolo secondo la norma EN 13363-1-A1, vetrata di riferimento C secondo EN 14501, $g = 0.59$, $U = 1.20$ [W/m²K]

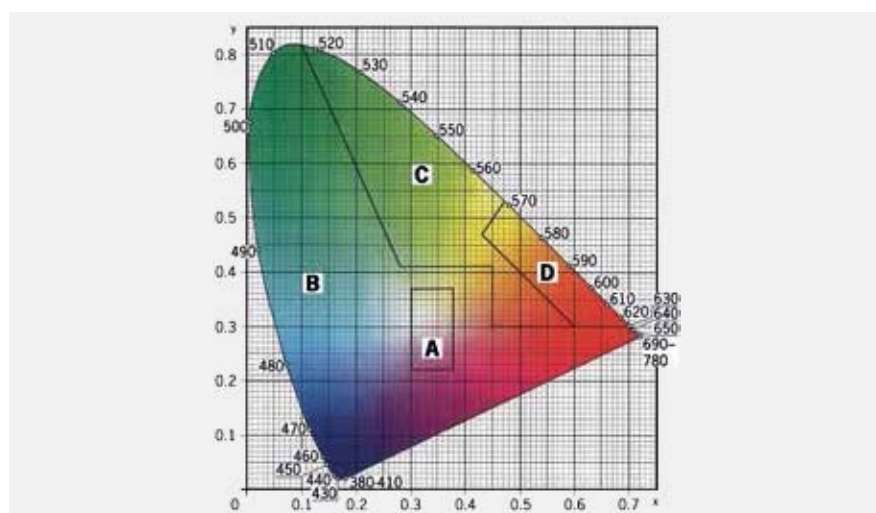

8.3 Calcolo consumi elettrici ausiliari

(Solo per MINERGIE P / A)

Cliente
 Codice cliente
 Interlocutore
 A cura di

Progetto
 Nr. del progetto
 Posizione
 Luogo di montaggio

Pagina 1 / 1
 Data 08/04/2015

AXW 10 smart 11 5937.0150

Pompa per acqua calda sanitaria a regime

Dati richiesti

Fluido Acqua chiara
 Temperatura 293 K
 Portata 0 l/s
 Prevalenza 0 m
 Tipo di impianto Pompa singola
 Numero di pompe 1

Dati di esercizio pompa

Portata
 Prevalenza
 Rendimento %
 Attacco di mandata 1 1/4"
 Raccordo di aspirazione 1 1/4"
 Tipo di installazione AXW 10 smart 1 1/4" x 120 mm
 Tenuta albero

Dati del motore

Frequenza 50 Hz
 Tensione nominale 230 V
 Numero di giri nominale 2900 1/min
 Numero di poli 2
 Potenza assorbita P1 0,01 kW
 Corrente di progetto 0,1 A
 Tipo di motore 1~
 Classe di isolamento F
 Grado di protezione IP 44

Dati generali

Peso 2,4 kg
 Pressione massima di esercizio 1000 kPa

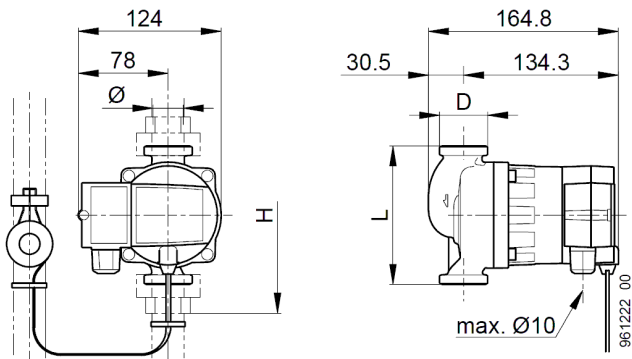
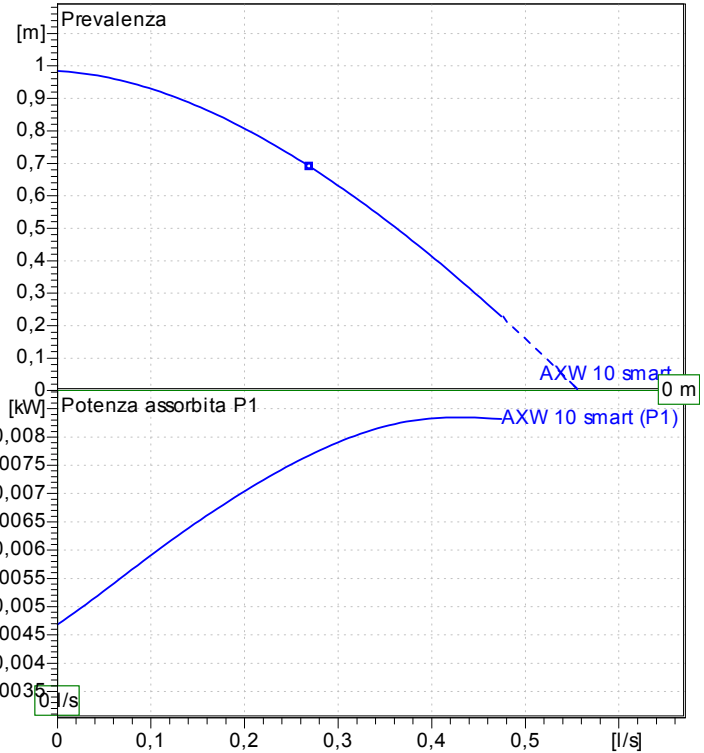

Quote in mm

D	1 1/4"
H	170
L	120
ø	3/4"

Note:

Cliente
Codice cliente
Interlocutore
A cura di

Progetto
Nr. del progetto
Posizione
Luogo di montaggio

Pagina 1 / 1
Data 08/04/2015

A 12 11 5738.0150
Pompe a risparmio energetico con velocità regolata

Dati richiesti

Portata 0 l/s
Prevalenza 0 m
Fluido Acqua chiara
Temperatura 293 K
Pressione di esercizio 1000 kPa

Dati di esercizio

Portata
Prevalenza
Potenza assorbita P1
Pressione di esercizio ammessa 1000 kPa
Min. temperatura del liquido 288 K
Max. temperatura fluido 368 K

Pressione di esercizio necessaria

I valori sono validi per l'acqua calda, luogo di installazione a 500 m.s.l.m.
Per ogni variazione di +/- 100 m della a.s.l.m., la pressione di esercizio necessaria cambia di +/- 0.01bar

348 K 368 K
10 kPa 55 kPa

Dati pompa

Quota di montaggio 2" x 170
Tensione nominale 1~230 V 50 Hz
Corrente di progetto 0,23 A
Potenza nominale P2 0,033 kW
Classe di isolamento F
Grado di protezione IP 44
Peso 3,8 kg

Il motore è resistente ai corto circuiti e non ha bisogno di una protezione contro i sovraccarichi.

Materiali

Corpo pompa Ghisa grigia
Girante Plastica
Incamicatura del motore Acciaio al cromo/nickel
O- Ringe EPDM 75
Cuscinetto radente Ceramica
Albero Ceramica

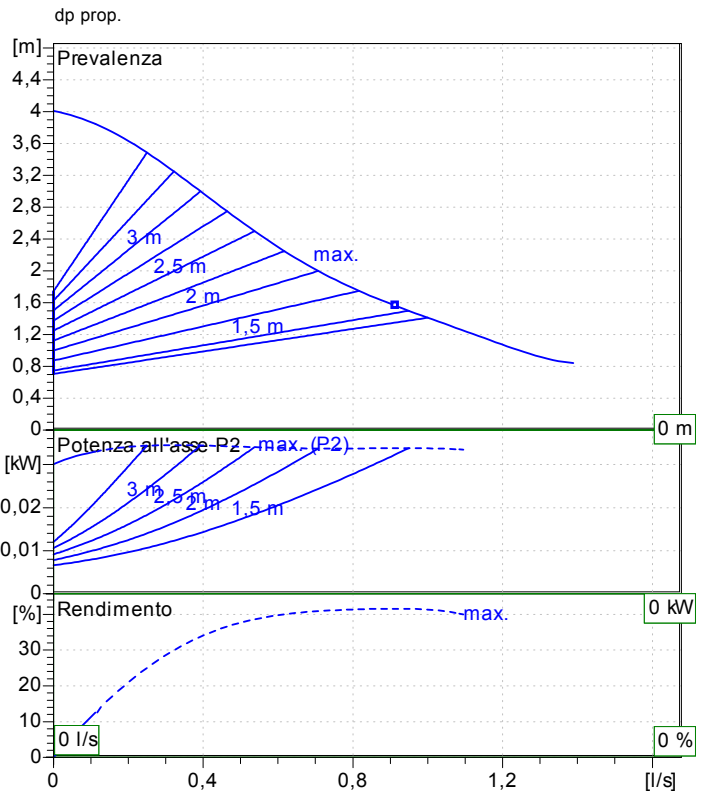
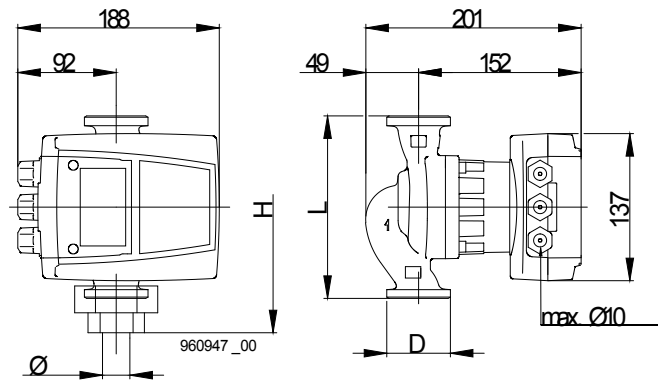

Alimentazione elettrica

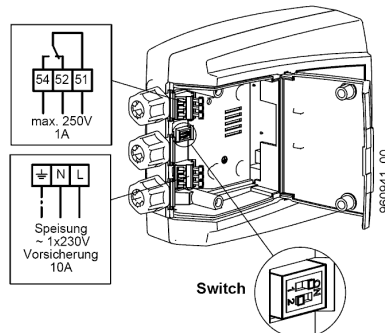

51-54:
Messaggio di errore (contatto di chiusura a potenziale zero chiuso in caso di anomalia)
Carico di contatto max.250V~,1A

51-52:
Messaggio di errore (contatto di apertura a potenziale zero aperto in caso di anomalia)
Carico di contatto max.250V~,1A

Note:

8.4 Schema concetto dell'ermeticità per Blower Door Test

(Solo per MINERGIE P / A)

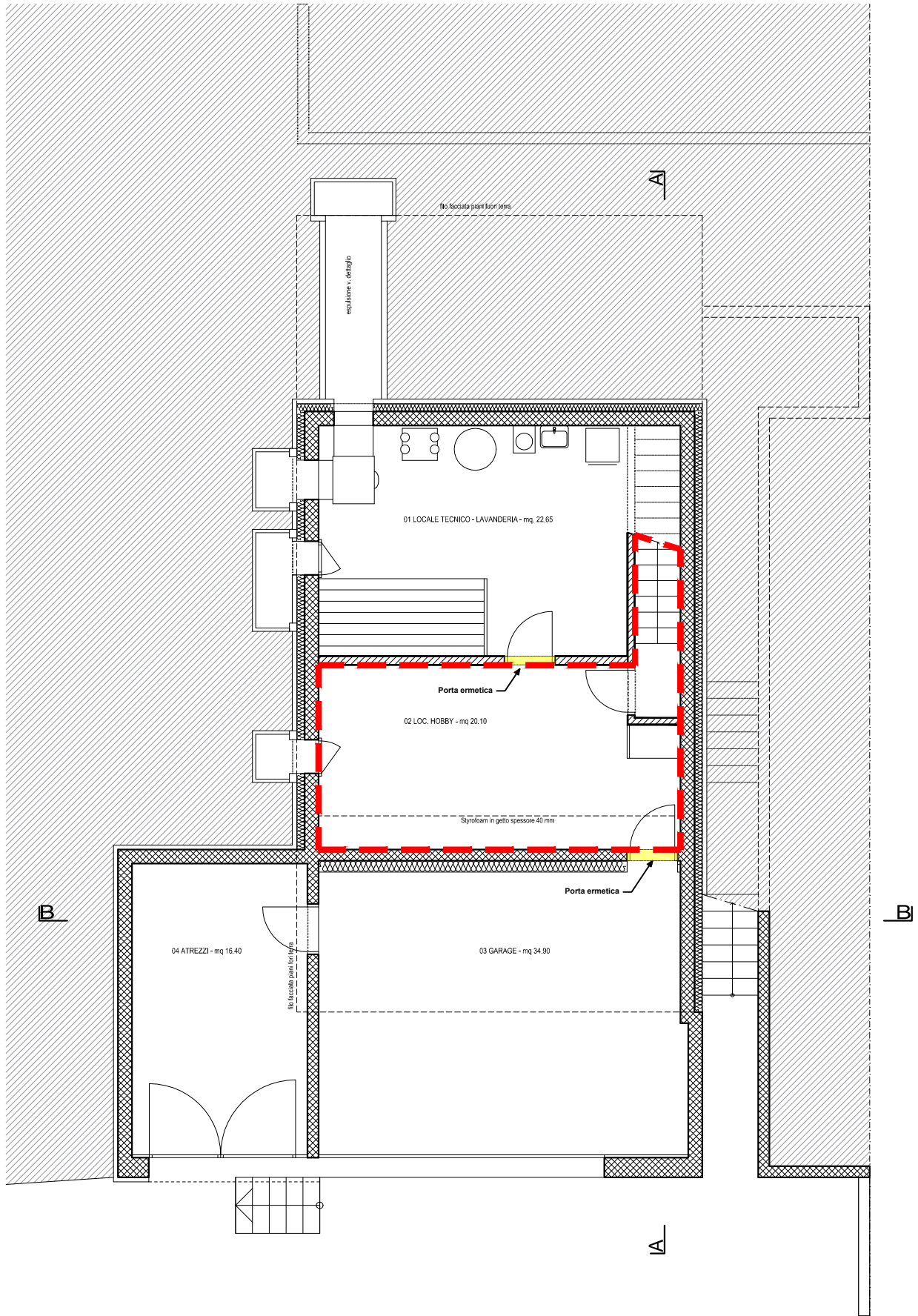

PIANTA PIANO CANTINA
1:100

- - - Involucro considerato per le superfici Blower Door Test
- Porta ermetica

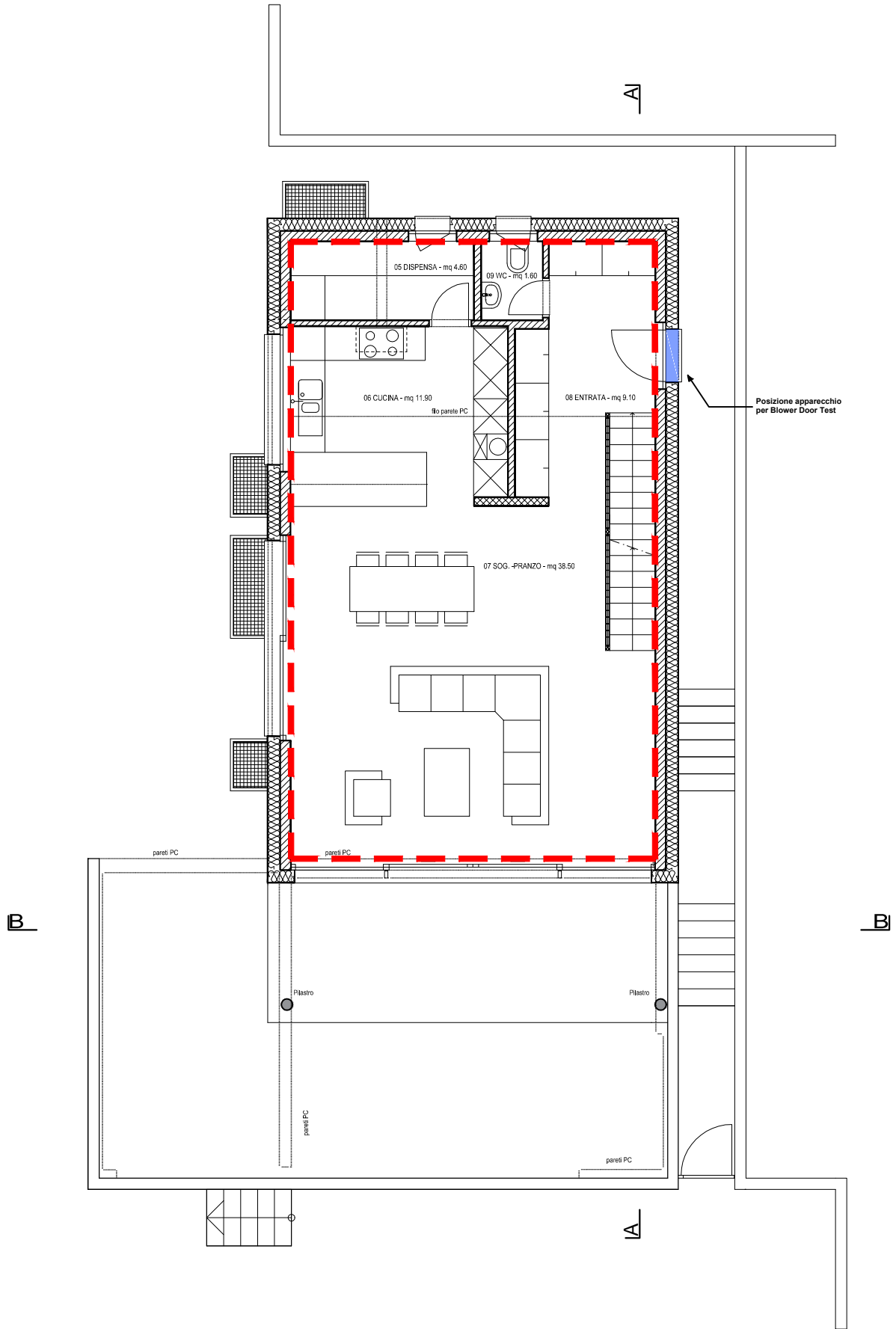

PIANTA PIANO TERRENO
1:100

- - - Involucro considerato per le superfici Blower Door Test
- Posizione apparecchio per Blower Door Test



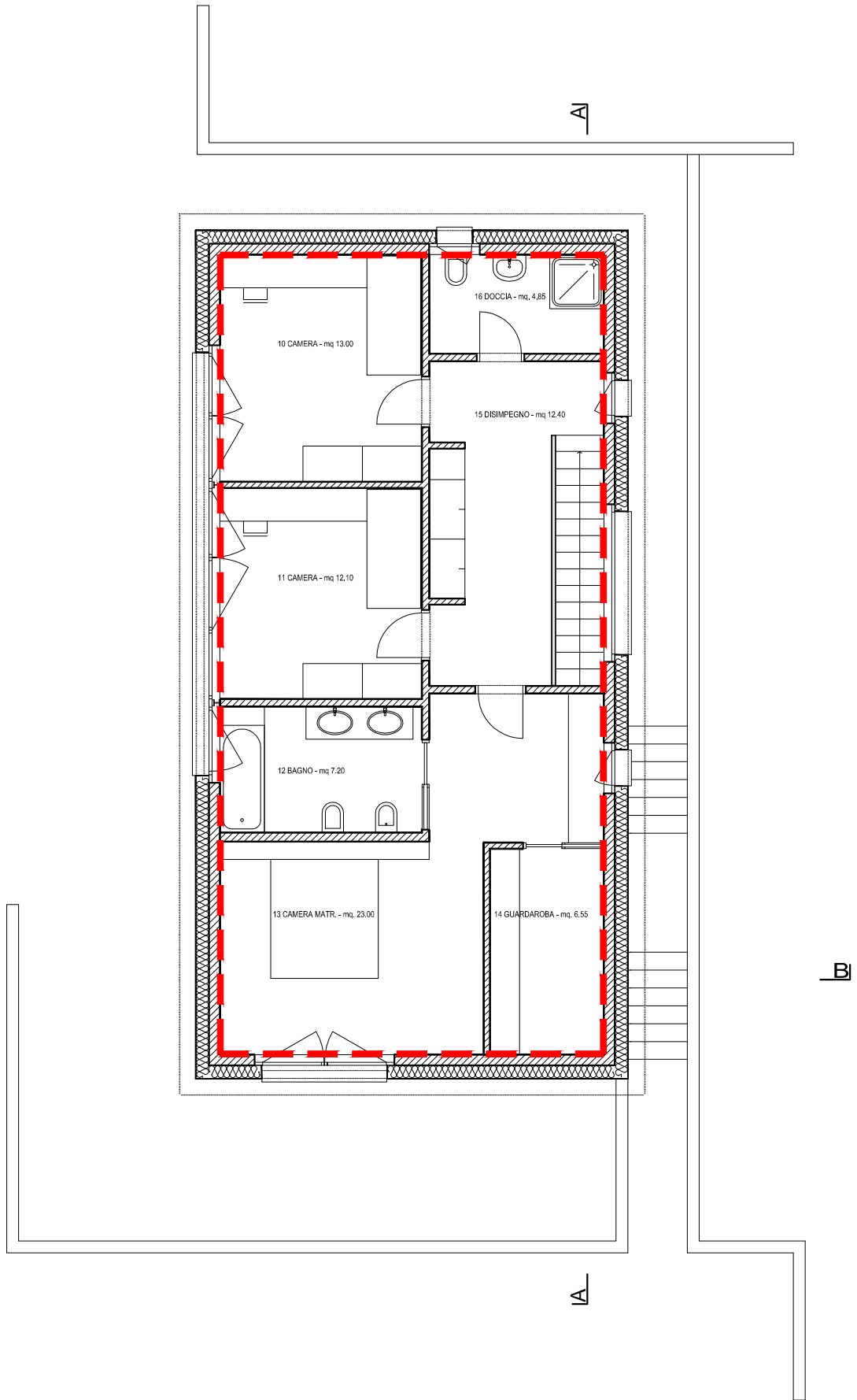

PIANTA PRIMO PIANO
1:100

 Involucro considerato per le superfici
Blower Door Test



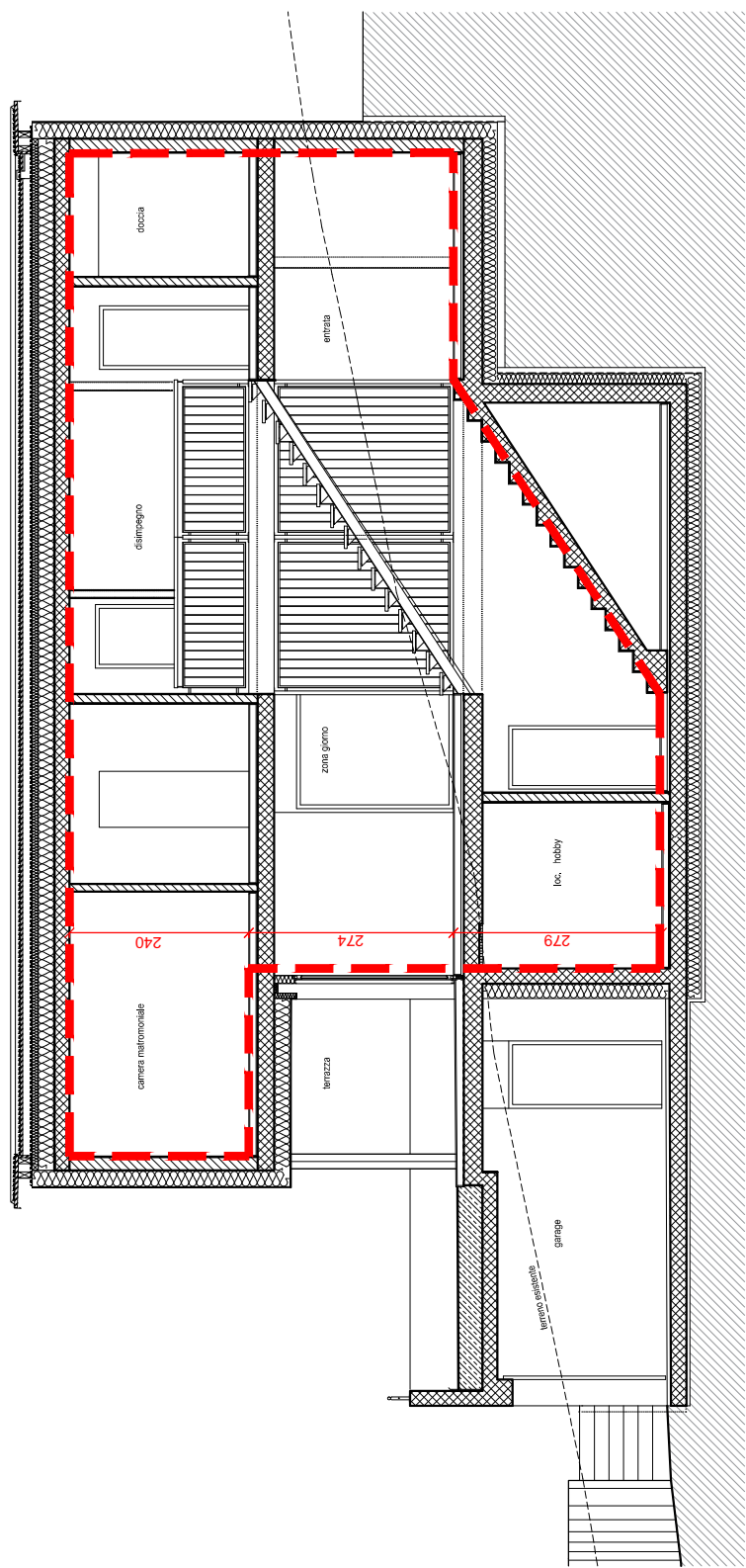

SEZIONE A - A
1 : 100